

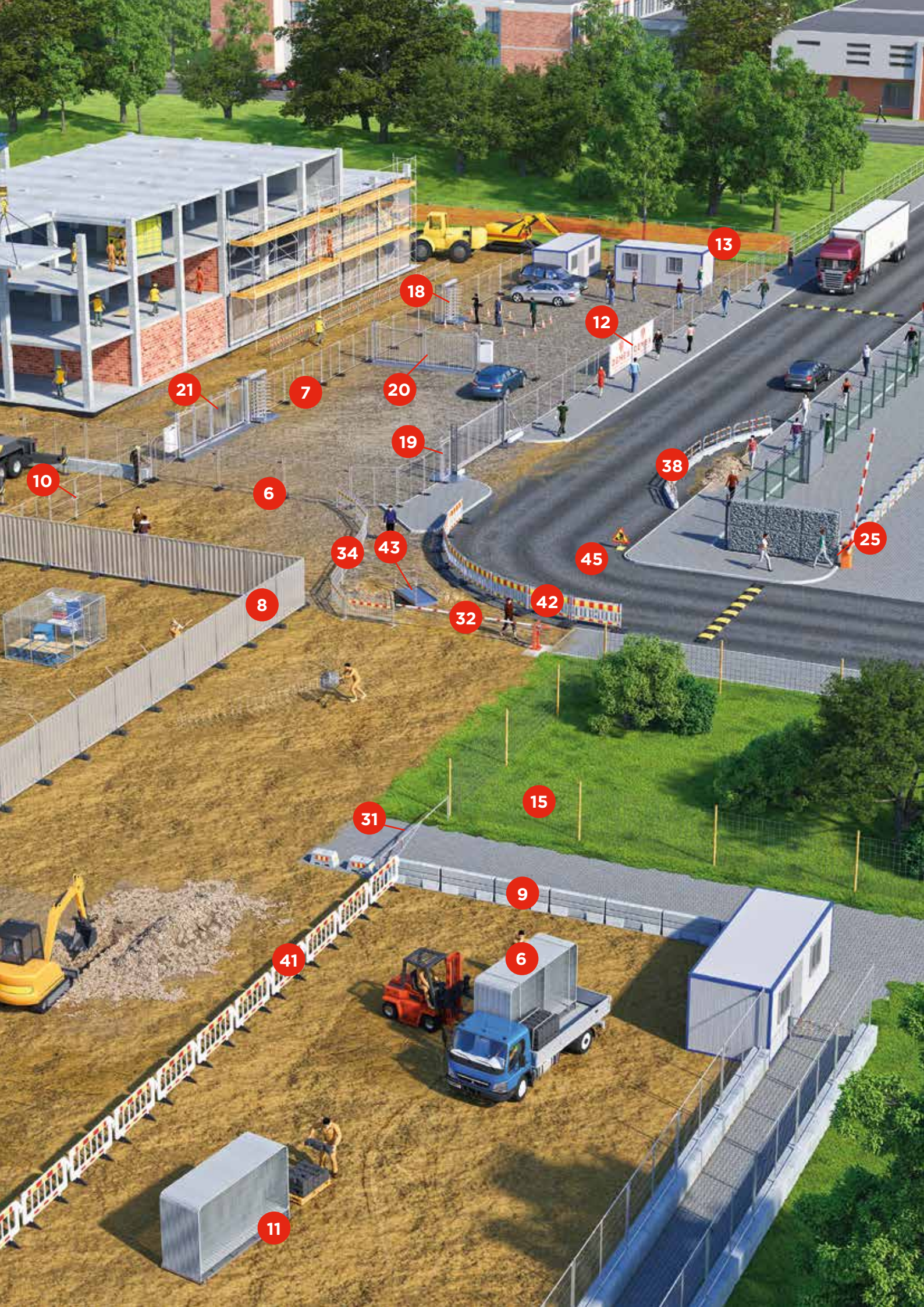

# BYGG, VÄG OCH AVSPÄRRNINGSPRODUKTER



SÄTT GRÄNSER



21

7

20

18

12

13

10

6

19

38

25

34

43

45

8

32

42

15

31

9

41

6

11

# INNEHÅLLSFÖRTECKNING

## 5 Byggstängsel

- 6 Mobile Secure & Mobile Guard
- 7 Route 66
- 8 Mobile Privacy
- 9 GP-Link
- 10 Manuella Grindar
- 11 Transportpallar
- 12 Insynsskydd & Banderoller
- 13 Snowy
- 14 Demex Silent Bullerskärmar
- 15 V-Fence
- 16 Tillbehör

## 28 Väg bommar

- 29 Mobil Bom Secure
- 30 Mobil Bom It
- 31 Mobil Bom Max
- 32 Mobil Uppåtgående Bom Giraffen

## 44 Belysning

- 45 Bison Light 7m
- 46 Byggstaket LED-Strip

## 17 Grindar

- 18 Mobil Rotationsgrind Cobra
- 19 Mobil Gånggrind Robust
- 20 Mobil Slaggrind Robust
- 21 Mobil Vikgrind Jet-Gate
- 22 Mobil Vikgrind Solid-Gate
- 23 Mobil Skjutgrind Combi
- 24 Mobil Skjutgrind Svalan
- 25 Mobil Bom Speed 4500
- 26 Tillbehör
- 27 Demex Grind App

## 33 Bison Avspärrnings

- 34 Kravallstaket
- 37 Betongsugga
- 38 Tungavstängning
- 41 Plastbarriär
- 43 Gångbro

## 47 Skyltar

- 48 Skyltar

## Vision

Att bli den säkerhetsleverantör som hus/företag och institutions ägare föredrar för att skydda sin egendom och dem som de bryr sig om, genom att utveckla kvalitetsprodukter som man har råd med och gör livet bekvämt.

## Mission

Att erbjuda våra kunder sinnesfrid genom att hjälpa dem att skydda sin egendom och dem som de bryr sig om.



### Svensktillverkat

Våra produkter är tillverkade med precision och kvalitet som är synonymt med svenska tillverkningsstandarder.



### Familjeägt

Som ett familjeägt företag prioriterar vi personliga relationer och kundnöjdhet. Vi fortsätter att vara ansvariga och tillgängliga.



### Innovation

Vi är i framkant när det gäller innovation, vi pressar ständigt gränserna och teknologin för att utveckla banbrytande lösningar.



### Kundanpassat

Vi erbjuder skräddarsydda lösningar anpassade för att lösa våra kunders specifika behov.



### Lager och Produktsortiment

Vårt omfattande lager och varierade produktutbud säkerställer att kunderna kan hitta den perfekta lösningen för sina behov och ha den på plats snabbt.



### Teknisk expertis

Med stöd av ett team av skickliga professionella ingenjörer tillhandahåller vi enastående teknisk expertis för att stödja våra kunder.

# Byggstängsel

Demex har utvecklat kompletta sortiment av byggstängselsystem avsett för Skandinaviens alla byggverksamheter, inte bara för att skydda det inhägnade området, utan även för att göra det smidigt att köpa in, samt enkelt att hantera och montera staketet på ett säkert sätt.

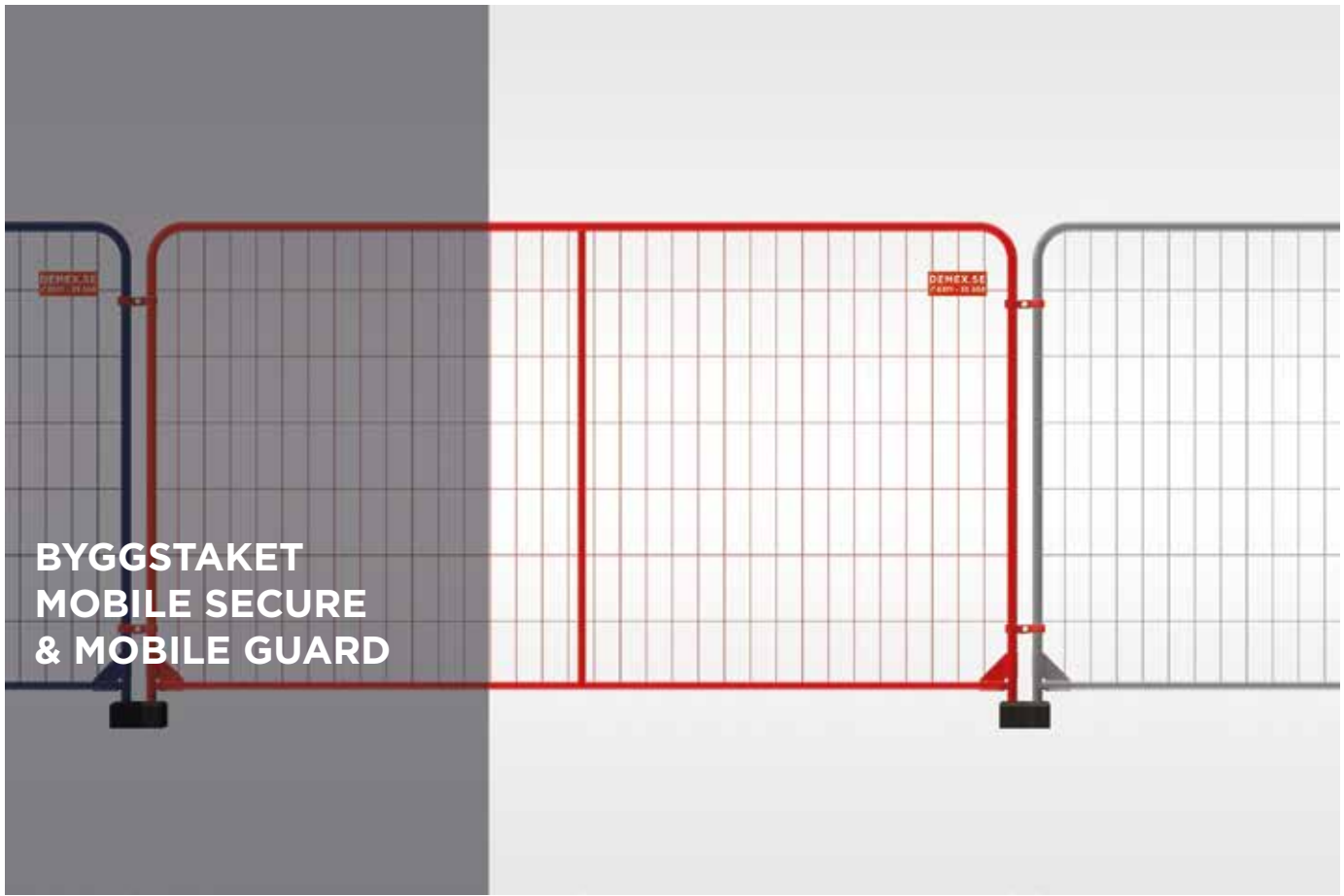

**BYGGSTAKET  
MOBILE SECURE  
& MOBILE GUARD**

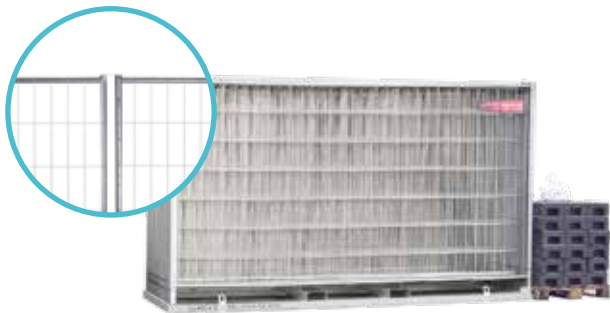

**Mobile Secure Original**  
Artnr. KIT 105M 01  
1st Transportpall  
30st Mobile Secure 3,5m paneler  
30st Demex 20kg fundament  
30st kopplingsklammer 0,5kg

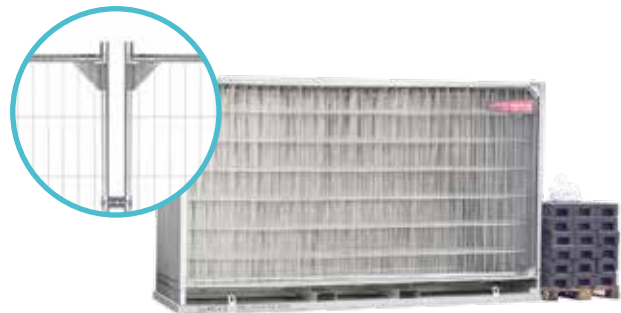

**Mobile Secure Reinforced**  
Artnr. KIT 105M 02  
1st Transportpall  
30st Mobile Secure 3,5m förstärkta  
30st Demex 20kg fundament  
30st kopplingsklammer 0,5kg



**Mobile Secure Shaped**  
Artnr. KIT 105M 03  
1st Transportpall  
30st Mobile Secure 3,5m paneler  
med runda hör i ramen  
30st Demex 20kg fundament  
30st kopplingsklammer 0,5kg



**Mobile Guard Shaped**  
Artnr. KIT 105M 07  
1st Transportpall  
30st Mobile Secure 3,5m paneler  
med runda hör i ramen  
30st Demex 20kg fundament  
30st kopplingsklammer 0,5kg

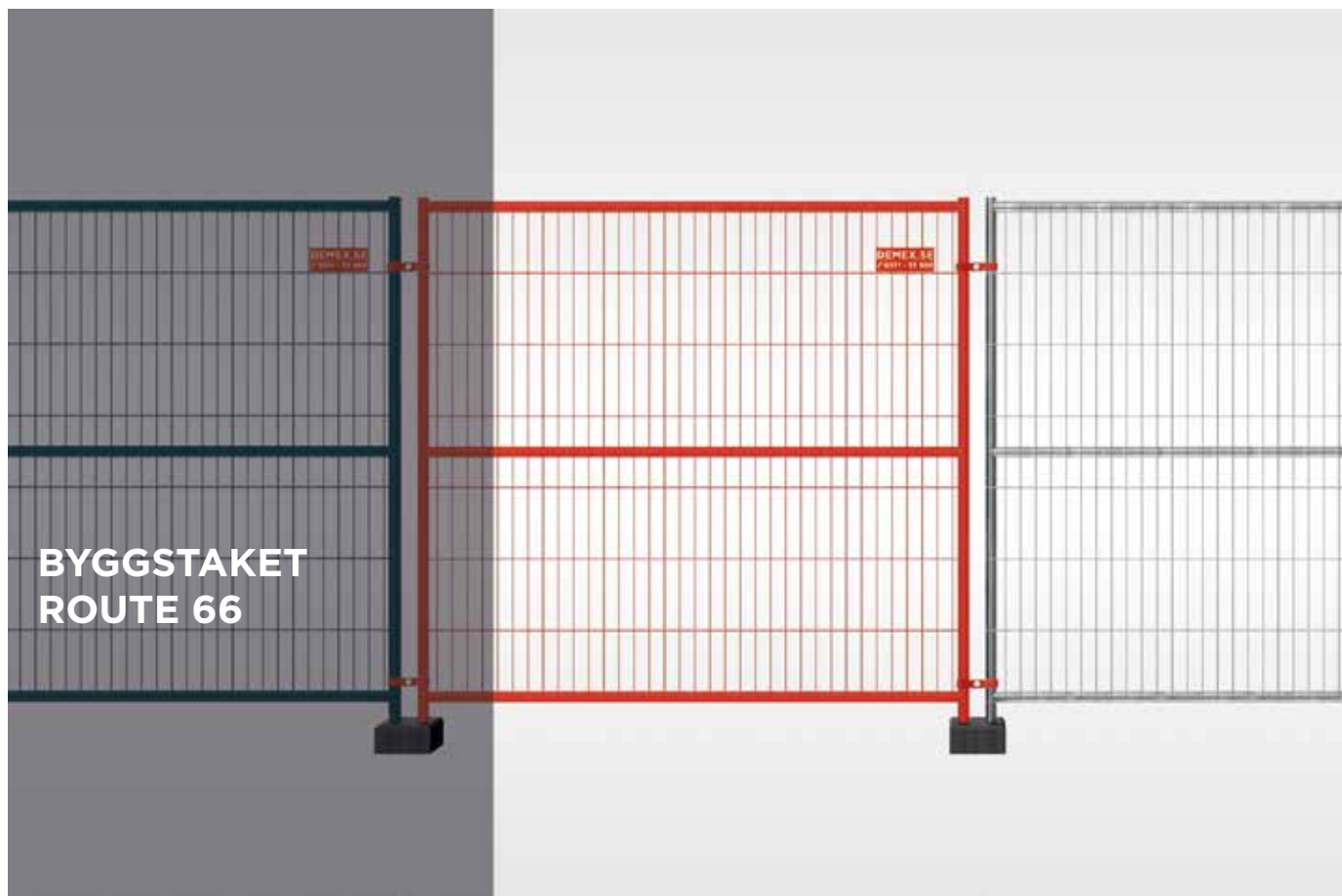

**Route 66 Kit**  
 Arnr. ROUTE66  
 1st Transportpall  
 30st 2,2m paneler  
 30st Demex 20kg fundament  
 30st kopplingsklammer 0,5kg

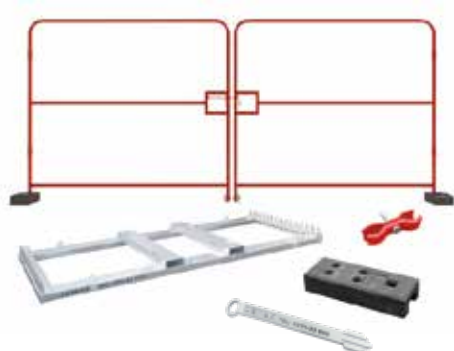

Tillbehör

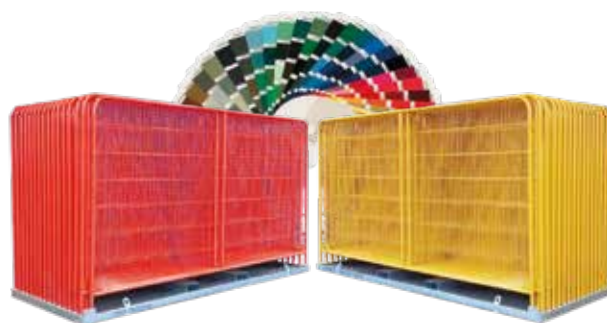

VALFRI KULÖR



## MOBILE PRIVACY

Mobile Privacy är komplett byggstängsel och bästa lösningen för platser där extra säkerhet och integritet är viktigt.

Mobile Privacy serien består av 1 meter eller 2 meter höga paneler och 2,3 meter breda tillverkade av en stålprofil. Panelerna är förzinkade som standard.

### Komplett sortiment av tillbehör

Mobile Private tillfälliga stängselsystem kan kombineras med olika tillbehör för att avsluta det tillfälliga stängslet.



#### Täckplåt Privacy

Artnr. 1570

Mått: 2200x240



#### Täckplåt Privacy mitten

Artnr. 1569

Mått: 1725x140



#### Mobile Privacy 2m

Artnr. 1566

Mått: 2300x2000

Vikt: 25,3kg



#### Mobile Privacy 1m

Artnr. 1565

Mått: 2300x1000

Vikt: 15,2kg



#### Fordonsgrind

Mått: 4314x1980

Vikt: 53kg

#### Gånggrind 1,2m

Mått: 1200x1980

Vikt: 21kg

#### OBS!

För att säkerställa stabiliteten bör varje stängselskarv förstärkas med antingen en träregel eller ett metallstag. Stagets material väljs utefter behov och normalt platsbyggs det.



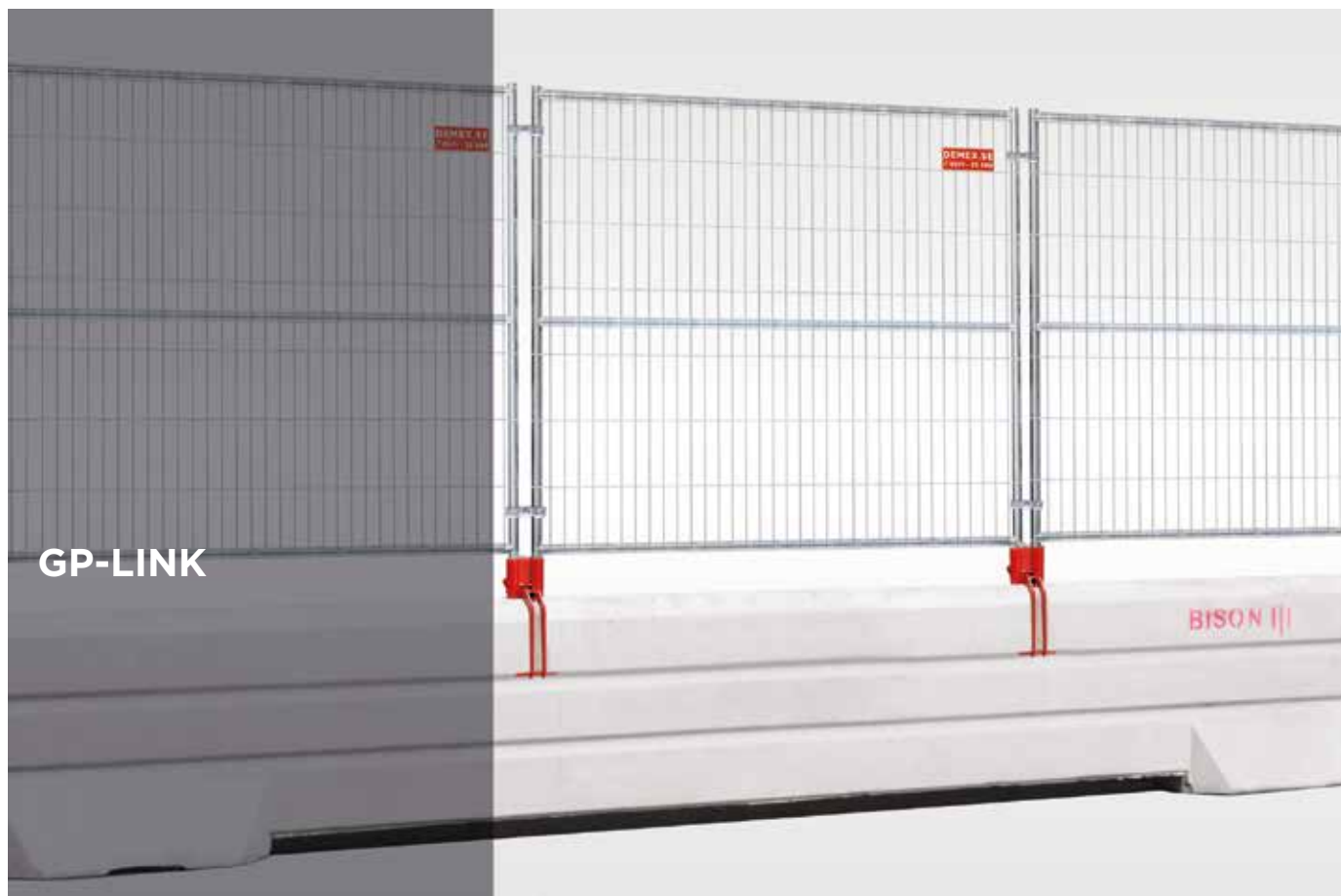

GPLINK tillverkas i betong och används både som permanent och temporärt mitträcke på vägar. GP-link ger arbetsplatsen ett godkänt och säkert arbetsområde för personalen samt en trygg och säker uppdelning av trafiken. Betongelementets vikt ger en unik förmåga att mjukt och följsamt fånga upp det påkörande fordonet.

Kan köpas i 1m, 3m, 6m delar.

Art Nr	Mått	Vikt
GPL 1-M	1000 x 240 / 450 x 870	450kg
GPL 3-M	3000 x 240 / 450 x 870	1500kg
GPL 6-M	6000 x 240 / 450 x 870	2700kg

Start / Slut

GPL 3-M S/S	3000 x 240 / 450 x 870	950kg
GPL 6-M S/S	6000 x 240 / 450 x 870	1500kg



STARTDEL & SLUTDEL



GP-LINK



Artnr. 2525

GP-Link beslag för byggstängsel

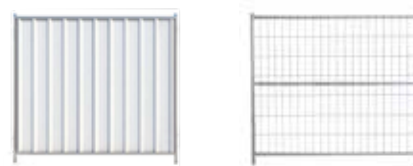

Koppla GP-Link med Mobil Privacy eller Mobil Secure paneler

**OBS!**

För att säkerställa stabiliteten bör varje stängselskarv förstärkas med antingen en träregel eller ett metallstag. Stagets material väljs utefter behov och normalt platsbyggs det.

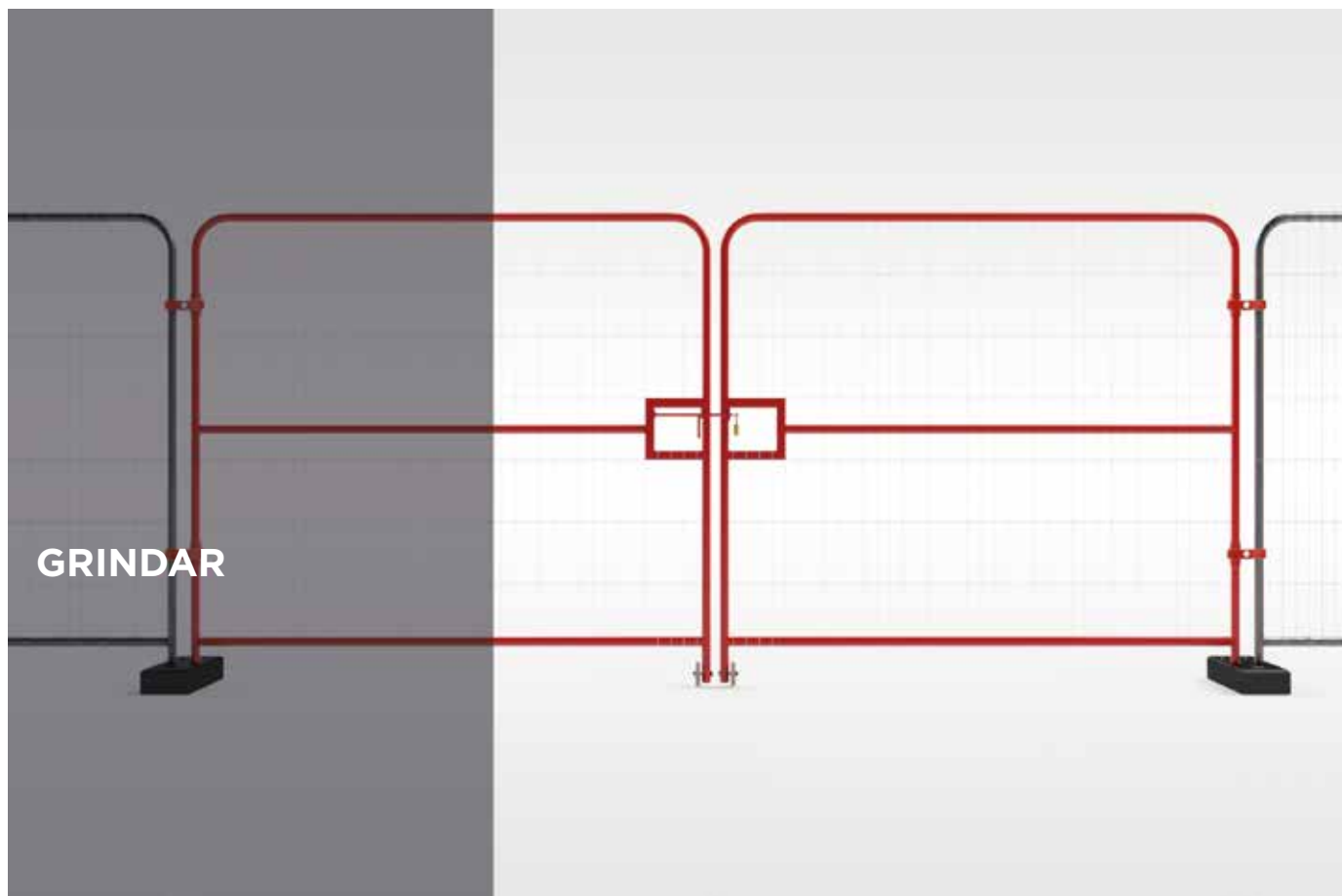

Mobilstängsel Grindar är konstruerade på samma sätt som Mobilstängsel Paneler. Samt med extra förstärkning för att göra dem stabilare.

Grindarna är försedda med ett skjutlås förberett för hänglås, gångjärn och hjul för att göra det lätt att öppna grindarna. Mobilstängsel Grindar finns i två utförande:

- Gånggrindar (för persontrafik)
- Fordonsgrindar (för fordonstrafik).



**Mobil Fordonsgrind**

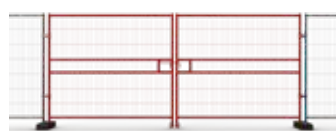

**FORDONSGRIND 7M**  
Artnr. 1028  
2000 X 7000  
Stabil fordonsgrind med dubbla extra stag.

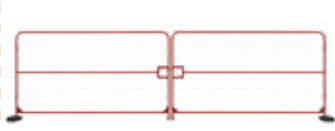

**FORDONSGRIND 7M**  
Artnr. 1029  
2000 X 7000  
Stabil fordonsgrind med runda hörn



**FORDONSGRIND 4,4M**  
Artnr. 1026  
2000 X 4400  
Stabil fordonsgrind med extra stag

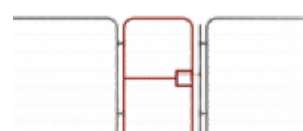

**GÅNGGRIND**  
Artnr. 1027  
Stabil grind på 1,2m försedd med gångjärn, hjul skjutregel och mottagarstolpe.

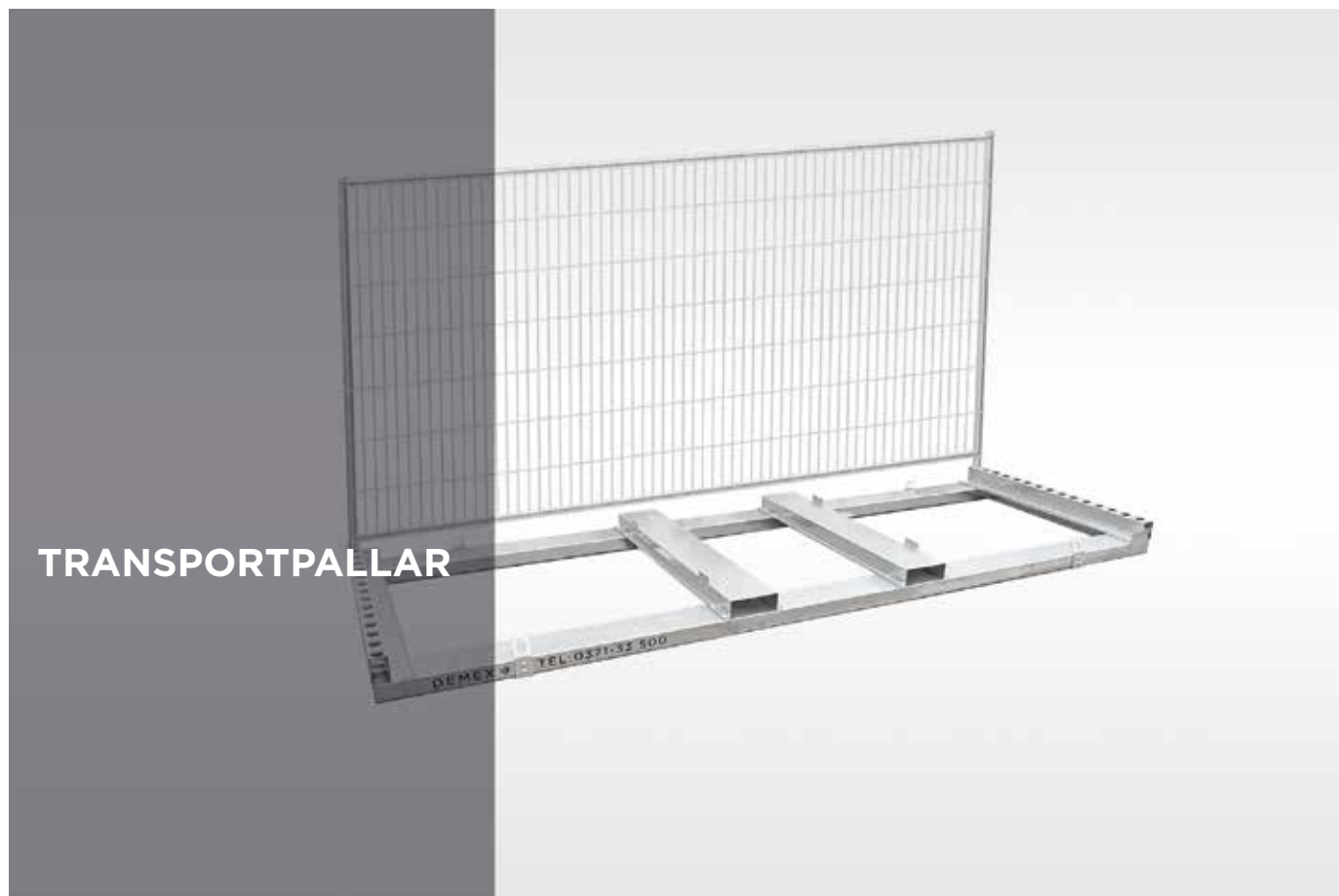

Mobilstängsel Transportställ är konstruerad för förvaring och transport av Mobilstängselpaneler. Ställen är försedda med två gaffelhål som gör den smidig att flytta omkring. Det sitter även fyra lyftkrokar för kranar eller liknande lyftanordningar.

De finns för både 3,5 meter breda paneler och 2,2 meter breda paneler.



Enkel montering av paneler och smidig leverans



#### TRANSPORTPALL 3,5m

Artnr. 1065  
Längd: 3500mm  
Bredd: 1120mm  
Utförande: Varmförzinkat  
Konstruerad för 30 paneler



#### TRANSPORTPALL 2,2m

Artnr. 1063  
Längd: 2200mm  
Bredd: 1120mm  
Utförande: Varmförzinkat  
Konstruerad för 30 paneler



VALFRI KULÖR

## BANDEROLL OCH INSYNSKYDD

Vill du skydda din egendom från nyfikna ögon och minska attraktionskraften för inbrottsförsök?

Använd Insynsskydd som tillverkas för att täcka stängsel så att förbipasserande inte kan se vad som händer eller helt enkelt för att undvika att visa "stöket" inne på byggarbetsplatser m.m.



Artnr. 2525

### Buntband



**INSYNSKYDD 2m ÖLJETTER**  
Artnr. 1073  
GRÖN / BLÅ / SVART / RÖD / VIT  
50M RULLE



**INSYNSKYDD 1,8 x 3,45m**  
Artnr. 1075  
GRÖN / BLÅ / SVART / VIT



**REKLAMBANDEROLL**  
Artnr. 1061  
DIGITAL TRYCK

## SNOWY

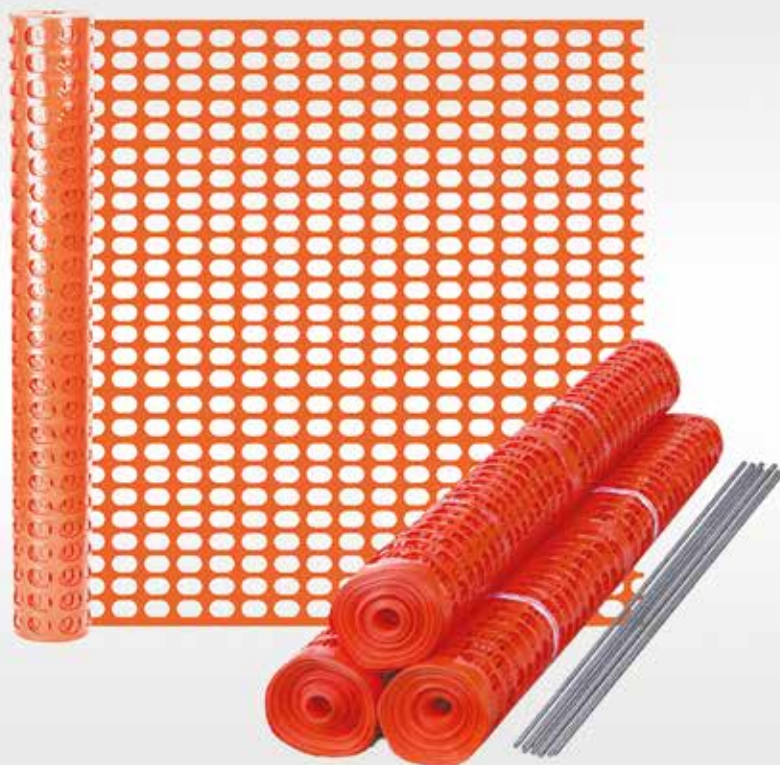

Snowy Snöstaket är den mest ideala lösningen för att hindra drivande snö som drivs med vinden; en barriär som tvingar vindbläst och drivande snö att ackumulera på önskad plats. Snowy medför en enkel lösning för att skydda byggnader, infrastruktur eller andra områden som utsätts för plötsliga eller kontinuerliga väderförändringar.

Snöstaket ökar även sikten vid infrastrukturen genom att snöröken minskar.

Snowy Snöstaket är tillgängligt som 1,2m högt eller 1,8m högt. Finns i orange samt i grönt. 50m/rulle. Special längder går att göras!



**Praktiskt och funktionellt**

DEMEX SKYDDSKLASS 1



**Spärra komplett**



## V-FENCE

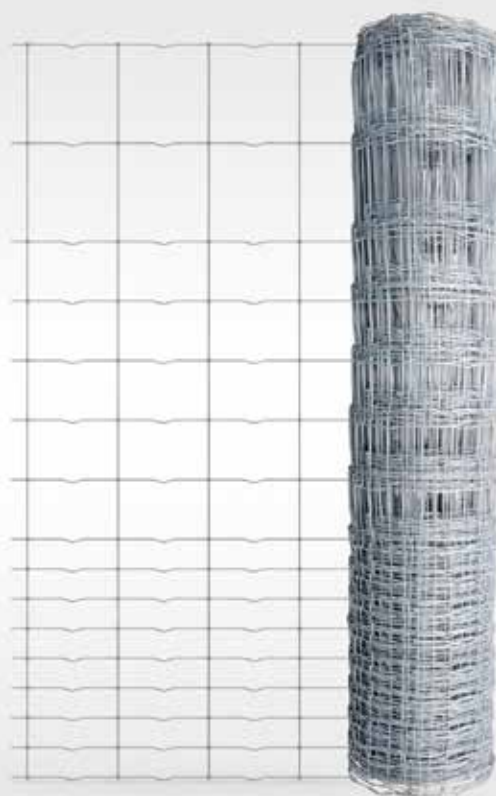

V-Fence Stängselssystem fungerar mycket bra för att skydda din egendom och vårt vägnät V-Fence Stängselssystem finns från 600 mm till 2000 mm högt.

V-Fence är ett starkt och säkert stängsel som skyddar din arbetsplats. Det består av ett nät av tråd i rutmönster med vridknut eller ringlock nätsystem och robusta stängselstolpar av trä eller stål.

### Håller form och elasticitet

V-Fence har kraftiga kärntrådar som hjälper stängslet hålla formen. Detta ger en användarvänlig uppsättning. Elasticiteten erhålls genom ett avancerat ringlock och vridknut system.

### Nät

Tillverkat av hård ståltråd, med vridknut eller ringlock. Nätet har ett rutmönster.

Längd per rulle: 50 m



105m komplett



Tillbehör

## BYGGSTÄNGSEL TILLBEHÖR

**HJUL KIT STANDARD PANEL**

Artnr. 1032

Konvertera en staketsektion till en grind.

**HJUL KIT SHAPED PANEL**

Artnr. 1032S

Konvertera en staketsektion till en grind.

**FÖRHÖJNINGSEKTION 400x35**

Artnr. 1024

**KOPPLINGSKLAMMER 0,5KG**

Artnr. 1035

**SÄKERHETSKOPPLING**

Artnr. 1036

**HYLSA TILL SÄKERHETS KOPPLING**

Artnr. 1037-H

**GP-LINK BESLAG**

Artnr. 2525

**DELTABLOC BESLAG**

Artnr. 2528

**VERKTYG SÄKERHETS KOPPLING**

Artnr. 1037

**BETONGFOT 36KG**

Artnr. 1095

**DEMEX PLASTFOT 19KG**

Artnr. 1097

**DEMEX PLASTFOT 20KG**

Artnr. 1098

**STAG INKL. JORDSPETT**

Artnr. 1053

**STAG ZERO**

Artnr. 1089

**BYGGSTÄNGSEL NYCKEL**

Artnr. byggkey

**TAGGTRÅDSHÅLLARE**

Artnr. 1040

**REFLEX I PLAST 3,5M**

Artnr. 454513

**TAGGTRÅD 250M / RULLE**

Artnr. A1443





## Mobila Grindar

Vårt stora utbud av produkter omfattar alla typer av mobila grindar: vikgrindar, slaggrindar, skjutgrindar, gånggrindar och rotationsgrindar.

## COBRA



Dubbelriktad rotationsgrind för tillträde till områden med begränsad behörighet.  
 Rotationsgrind ger säkerhet och säkerställer effektivt tillträde.  
 Kontrollera förbjudna områden.  
 Går att styras via knappsats, kortläsare, ID06 och andra elektroniska enheter.

Artnr. RGM002-3020-1

## TEKNISK INFORMATION

Strömstyrka	210/220 V
Driftström	24v DC
Manöverering	Enkel eller dubbelriktad rotation
Panik funktion	Fri rotation
Passagebredd	Ca 600mm (enligt Svensk standard)
Mått:	1490 x 1240 x 2215mm
Alternativa utföranden	Varmförzinkat



Passage indikator, ledjus och takbelysning



ID06

ID06 som tillval

## ROBUST GÅNGGRIND



Den kan beställas förberedd för kod/kortläsare där man begränsar tillträdet, och kopplad till ett passersystem för att ha koll på vem som är på plats. Baspaketet kompletteras med olika manövreringsmetoder, såsom fjärrkontroll, öppna med mobiltelefon och flera andra alternativ.

### Huvudfördelar:

- Grind med elslutbleck och dörrstängare
- Öppningsbredd: 1000mm
- Totalhöjd: 2250mm
- Öppnar 90°



ID06

ID06 som tillval



Kraftig konstruktion



Mobil Gånggrind Assa lås med dörrstängare

Artnr. A1017NM



Mobil Gånggrind Elslutbleck förberedd för ID06 med dörrstängare

Artnr. A1017M



Mobil Gånggrind med utrymningslås

Artnr. A1017M-NÖD

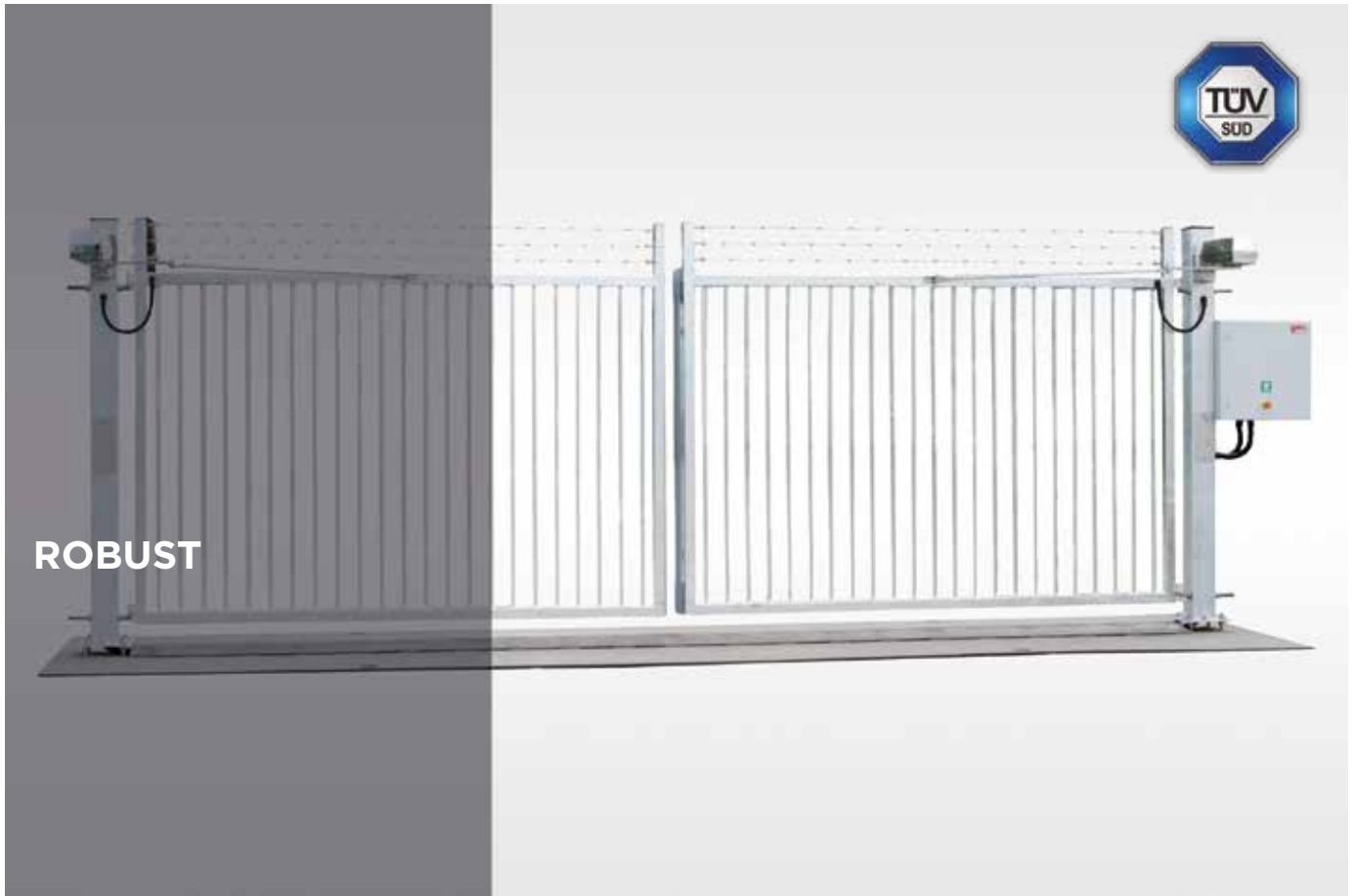

**ROBUST**

Mobil Robust slaggrind är avsedd för att stänga av infarter med bredd upp till 8 meter.

**Huvudfördelar:**

- 2st Motorspel
- 2st Armsystem
- 2st Konsoller
- 2st Klämskydd
- 2st Nödstopp
- 2st Varselskyltar
- Godkänd för nordiskt klimat
- Alla typer av impulsgivare och säkerhetsutrustning kan kopplas till styrenheten.
- Skyddsgrad 2
- CE-märkt och TÜV Certifikat
- Körplåt

Artnr. A1057M

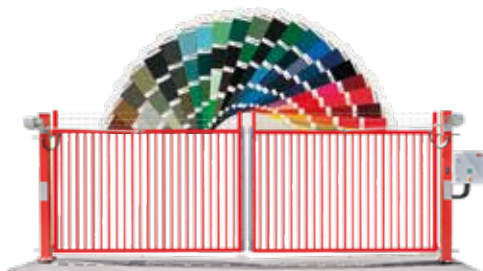

Valfri RAL kulörer



Taggråd



**ID06**

ID06 som tillval



## JET GATE

Mobil Jetgate vikgrind är avsedd för att stänga av infarter med bredd upp till 8 meter.

### Huvudfördelar:

- 2st Motorspel
- 1st Styrautomatik
- 1st Fotocell Sändare/mottagare
- 4st Klämskydd
- 2st Stoppknapp med Varningsskylt
- Godkänd för nordiskt klimat
- Alla typer av impulsgivare och säkerhetsutrustning kan kopplas till styrenheten
- Skyddsgrad 4
- CE-märkt och TÜV certifikat
- Körplåt
- Öppningstid: Ca. 6 Sek
- Varmförzinkad enligt ISO SSEN 1461
- TÜV godkända med prestanda deklARATION vilket är ett lagkrav på motordrivna grindar.

Alla mobila vikgrindar är GALV-FE varmförzinkade som standard. Mobila vikgrindar kan beställas Z-LACK pulverlackerade i alla RAL-kulörer.

Artnr. JGM6000



Valfri RAL kulörer



Sveriges snabbaste grindautomatik?



ID06

ID06 som tillval



## SOLID GATE

Mobil Solidgate vikgrind är avsedd för att stänga av infarter med bredd upp till 6 meter.

### Huvudfördelar:

- 2st Motorspel
- 1st Styrautomatik
- 1st Fotocell Sändare/mottagare
- 4st Klämskydd
- 2st Stoppknapp med Varningsskylt
- Godkänd för nordiskt klimat
- Alla typer av impulsgivare och säkerhetsutrustning kan kopplas till styrenheten
- Skyddsgrad 4
- CE-märkt
- Körplåt
- Öppningstid på ca. 13-14 sekunder.
- Varmförzinkad enligt ISO SSEN 1461
- TÜV godkända med prestanda deklARATION vilket är ett lagkrav på motordrivna grindar.

Alla mobila vikgrindar är GALV-FE varmförzinkade som standard. Mobila vikgrindar kan beställas Z-LACK pulverlackerade i alla RAL-kulörer.



Valfri RAL kulörer



Grindautomatik



## ID06

ID06 som tillval

## COMBI



Mobil Svalan Combi är en motordriven skjutgrind som är avsedd för att stänga av infarter med bredd 6-8 meter.

Grindarna är öppningsbara i båda riktningar vilket innebär att du kan använda dem både för en vänster- eller högeröppning.

#### Huvudfördelar:

- Utanpåliggande motor
- Klämskydd
- Nödstopp
- Varselskyltar
- Godkänd för nordiskt klimat
- Alla typer av impulsgivare och säkerhetsutrustning kan kopplas till styrenheten.
- Stark konstruktion och estetiskt tilltalande utseende
- Skyddsgrad 4
- CE-märkt
- Betongfundament

Alla mobila skjutgrindar är GALV-FE varmförzinkade som standard.  
Mobila skjutgrindar kan beställas Z-LACK pulverlackerade i alla RAL-kulörer



Grindautomatik



ID06

ID06 som tillval



Mobil Svalan skjutgrind är avsedd för att stänga av infarter med bredd 4-6 meter.

#### Huvudfördelar:

- Utanpåliggande motor
- 4st Klämskydd (1st trådlöst)
- 2st Nödstopp
- 2st Varselskyltar
- Godkänd för nordiskt klimat
- Alla typer av impulsgivare och säkerhetsutrustning kan kopplas till styrenheten.
- Stark konstruktion och estetiskt tilltalande utseende
- Skyddsgrad 4
- CE-märkt
- Special framtagen Balk / C-profil
- Grindram

Alla mobila skjutgrindar är GALV-FE varmförzinkade som standard.  
Mobila skjutgrindar kan beställas Z-LACK pulverlackerade i alla RAL-kulörer.

Artnr. 9996M



Grindautomatik



**ID06**

ID06 som tillval



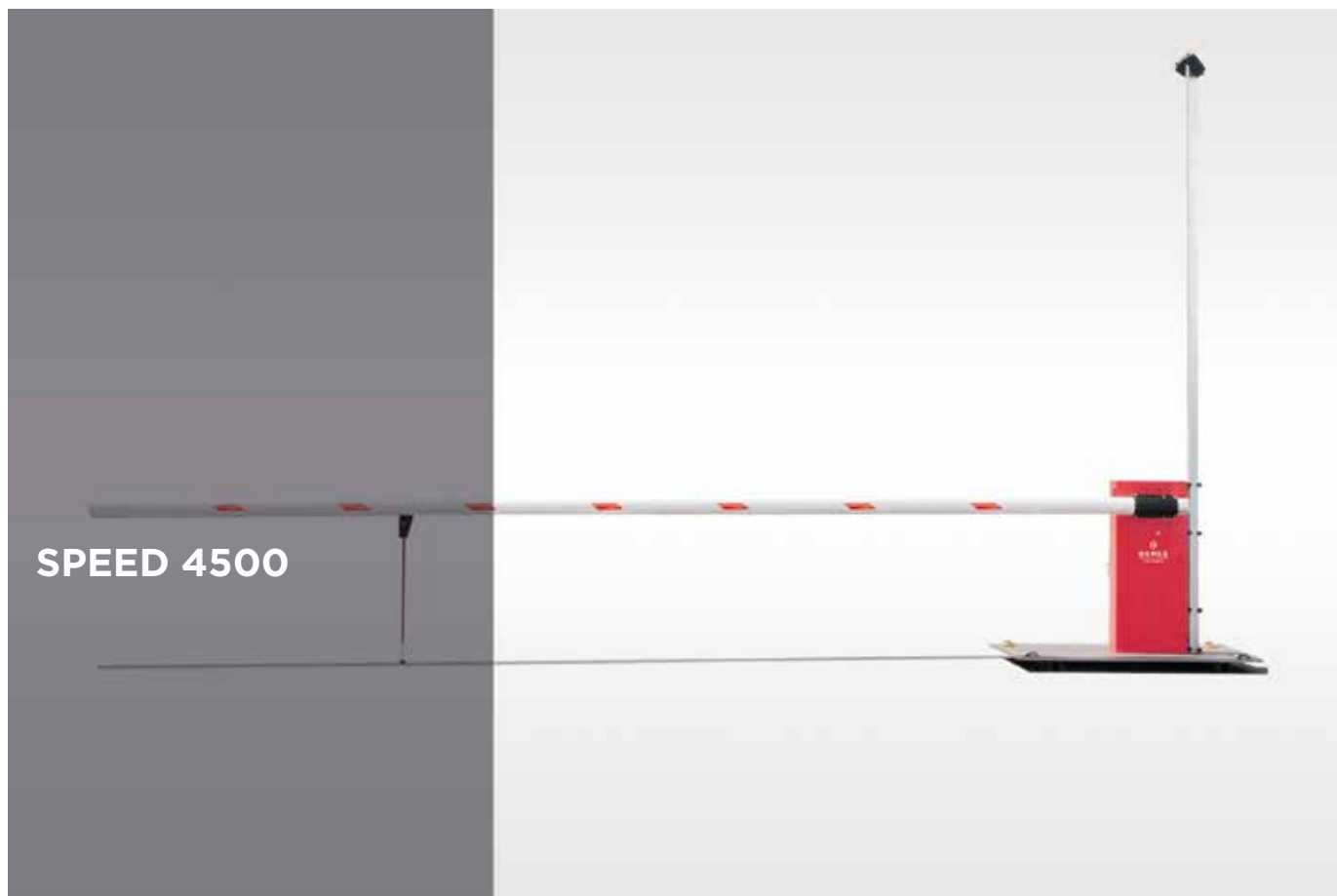

### Starkt, säkert och estetiskt tilltalande

SPEED 4500 är en ekonomisk & stark bom för öppningsbred 4,5-6,5meter.

De prisvärda och väl omtyckta bomarna vinner marknadens intresse på grund av flera aspekter och fördelar:

- Förträfflig och hållbar kvalitet
- Pålitlig flerfunktionell mekanism
- Säker, snabb och mångsidig manövrering
- Driftsäker och garanterad elektronik och mekanism

Demex tillverkar och förprogrammerar bomarna för plug n' play efter kundens önskemål. Driftsättning och serviceavtal offereras på begäran.

Artnr. BMS6000



Lackerat eller rostfritt

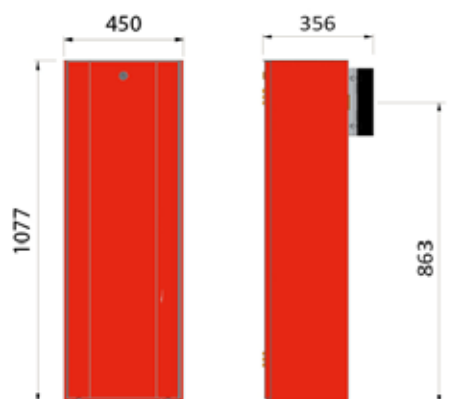

### Tekniska data

Matningsspänning:	230 V AC
Motorspänning:	24 V AC
Effekt:	300 W
Max vridmoment:	600 Nm
Spärrbredd:	4,5 - 6,5 m
Öppningstid:	4 - 8 s
Arbetstemperatur:	-20° - +55°



**TRAFIKLJUS 24V 2- MODULER RÖD & GRÖN**  
2 moduler, en röd och en grön.  
Artnr. EC2921



**TRAFIKLJUS 24V 1- MODUL RÖD/GRÖN**  
1 modul, kan välja om den ska vara röd eller grön  
(kan byta automatiskt vid t.ex. öppet eller stängt läge)  
Artnr. EC2920



**FOTOCCELL SÄND/MOT FZV**  
Artnr. EC1215



**RADIOMOTTAGARE S800 - RXDIN**  
Artnr. 942216-000



**HANDSÄNDARE S800 - KEYRING K3**  
Artnr. 940332-000



**D-LOOP**  
Artnr. D-LOOP



**EASY GSM-MODUL PRO**  
Artnr. EC1280



**EASY GSM-MODUL BASIC**  
Artnr. 009725



**RADAR PAKET KPL MED STOLPE/  
FÄSTE 4M**  
Artnr. 10013262



**TRYCKKNAPP ÖPPNA/STOPP/STÄNG**  
Artnr. EC9000



**REGLOBEAM FJÄRRKONTROLL**  
Förenklad programmering av radar.  
Artnr. 292393



**KODLÅS BEWATOR K44 DUO**  
Artnr. K44DUO



**VRIDLÅS CYLINDERSATS RITTAL**  
Artnr. 2430000



**NYCKELMANÖVERLÅDA ÖPPNA/  
STÄNG**  
Artnr. 000545



**KORTLÅSARE STOLPE MOBIL**  
Artnr. JG2011 VÄGG



**EASY "PLUG-N-PLAY" KABELKIT**  
Artnr. 10013261

## DEMEX APP



Styrning av grindar har aldrig varit så enkelt!

Det är möjligt att övervaka och styra grindar på distans via din mobil, samt få larm om något händer.

Intelligensen ligger i själva styrsystemet som tar emot information från olika sensorer och detektorer. Utifrån dina unika önskemål kan vi skraddarsa lösningar för din grind.



Ladda ner Demex App



**SMIDIG ÖPPNAFUNKTION  
FRÅN MOBILTELEFON**



**STATUS  
& ÖVERVAKNING**



**SCHEMALÄGG  
ÖPPETHÅLLANDE**



**TVÄNGSÖPPNING/  
STÄNGNING**



# Vägbommar

Vägbommar är ett effektivt sätt att kontrollera tillträde till vägar och inpassage.

## BOM SECURE

### Starkt, säkert och estetiskt tilltalande

Bom Secure är en robust manuell vägbom som öppnar som en slaggrind längd upp till 5,5 meter.

### Lås

Bom-Secure Manuell Vägbom låses med ett hänglås som standard.

### Stark konstruktion

Bom-Secure Manuell Vägbom är tillverkad av en stålkonstruktion med en ram och stolpar av  $\varnothing 60$ .

### Produktfakta:

- Robust Konstruktion
- Justerbar storlek 3,5 – 5,5 meter
- Varmförzinkad
- Avlyftnings skydd
- Förberedd för hänglås
- Hänglås skyddat för väder och vind
- Med reflex
- Snabb installation

Artnr. **BS3500-5500**

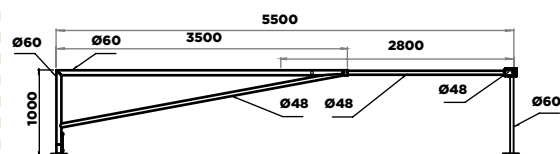

### Stark konstruktion



Plattfot

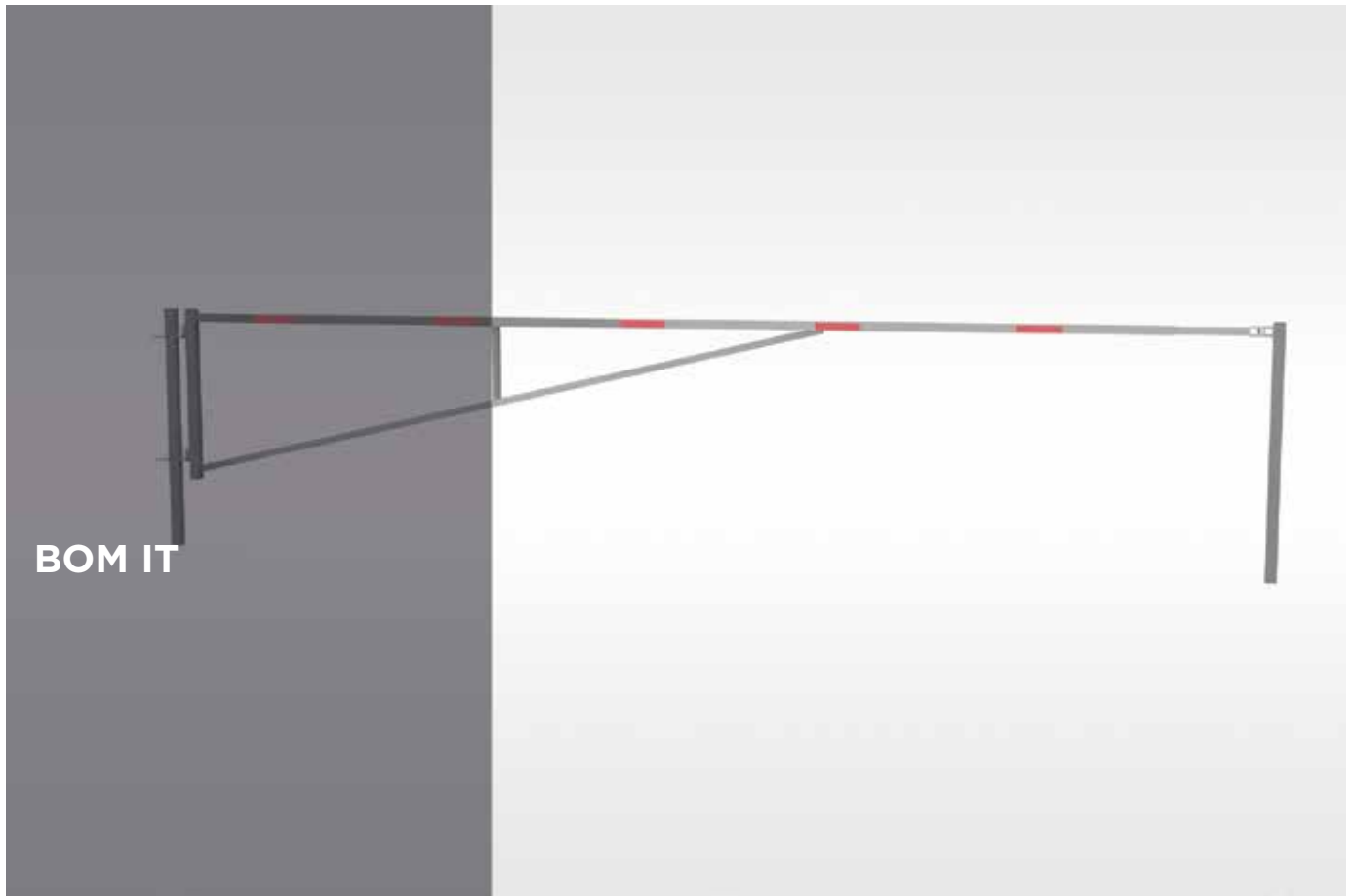

### Starkt, säkert och estetiskt tilltalande

Bom-it Manuella Vägbommar öppna som en slaggrind upp till 7 m. Dessa bommar är framtagen för att på ett snabbt och enkelt sätt kunna stänga av vägar eller infarter.

### Lås

Bom-It Manuell Vägbom låses med ett hänglås som standard.

### Stark konstruktion

Bom-it Manuell Vägbom är tillverkad av en stålkonstruktion med en ram och stolpar av 60x60 fyrkantprofil.

Bom-max vägbommar är tillverkade utav en stålkonstruktion, med en ram av 90x90 fyrkantprofil och med stolpar av 120x120 fyrkantprofil.

Finns som standard i varmförzinkat utförande.

Kan beställas Z-LACK pulverlackerad i standardkulöre: Olivgrön (RAL 6005), Mörkgrön (RAL 6009) och Svart (RAL 9005). Kan även beställas lackerad i alla andra RAL-kulörer.

### Produktfakta:

- Längd: 4-7 m, ställbar
- Höjd: 1,0 m
- Montage: Bommens stolpar direktgjuts i schaktade hål, inget ingjutningsfundament behövs.

Artnr. A6131

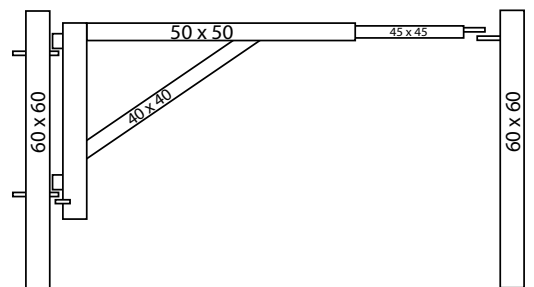

### Stark konstruktion



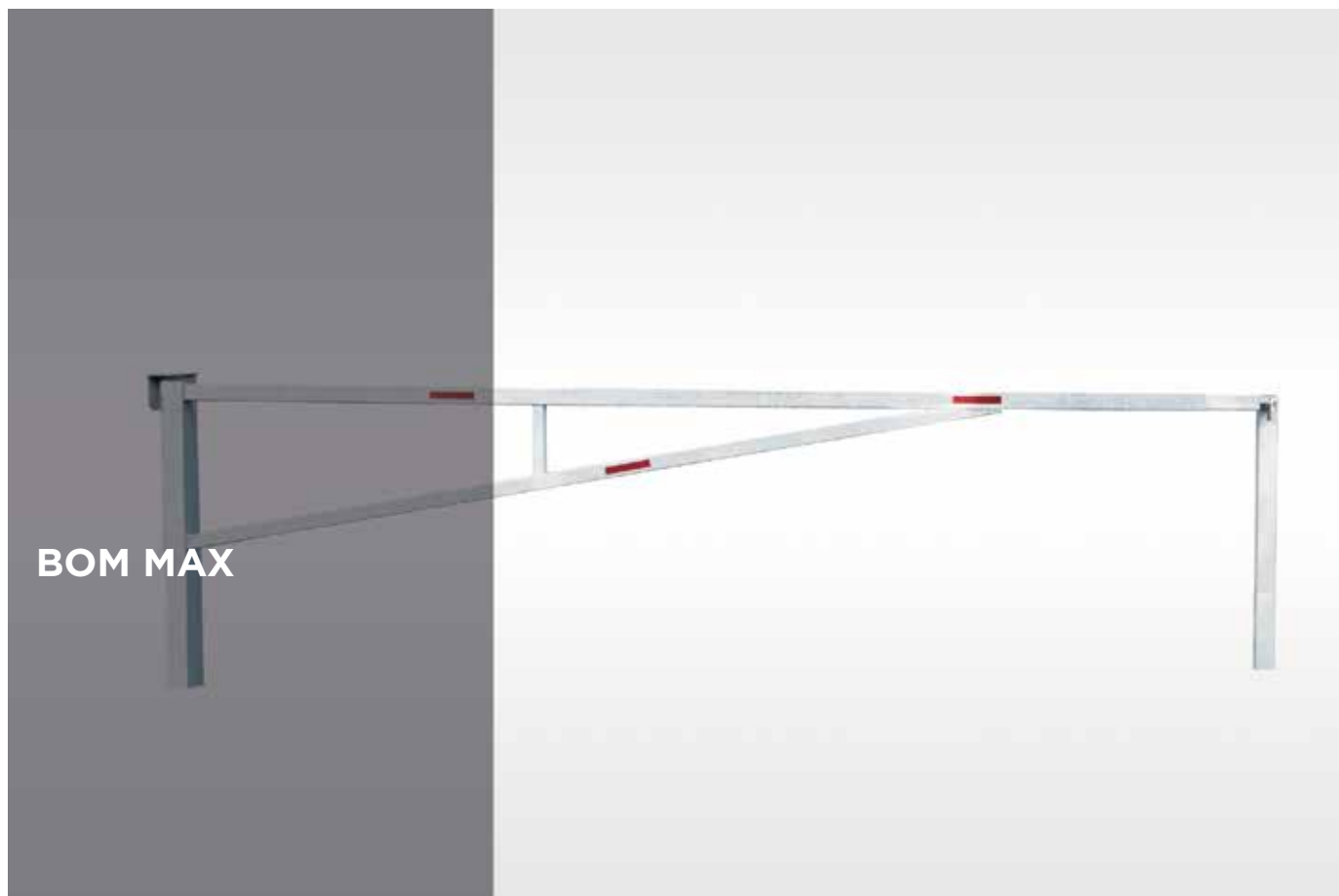

### Starkt, säkert och estetiskt tilltalande

Bom-max Manuella Vägbommar öppna som en slaggrind upp till 12 m. Dessa bommar är framtagen för att på ett snabbt och enkelt sätt kunna stänga av vägar eller infarter.

### Lås

Bom-Max Manuell Vägbom låses med ett hänglås som standard.

### Stark konstruktion

Bom-max vägbommar är tillverkade utav en stålkonstruktion, med en överliggare av 90x90 fyrkantsprofiler och med stolpar av 150x150 / 90x90 fyrkantssprofiler

Finns som standard i varmförzinkat utförande.

Kan beställas Z-LACK pulverlackerad i standardkulöre: Olivgrön (RAL 6005), Mörkgrön (RAL 6009) och Svart (RAL 9005). Kan även beställas lackerad i alla andra RAL-kulörer.

### Produktfakta:

- Längd: up till 12m
- Höjd: 1,0 m
- Montage: Bommens stolpar direktgjuts i schaktade hål, inget ingjutningsfundament behövs
- Bom-max vägbommar är tillverkade utav en stålkonstruktion, med en överliggare av 90x90 fyrkantsprofiler och med stolpar av 150x150 / 90x90 fyrkantsprofiler
- Låsalternativ: Hänslås funktion

Artnr. A6132 H/V - Bom Max 4-7m

Artnr. A6133 H/V - Bom Max 8-12m

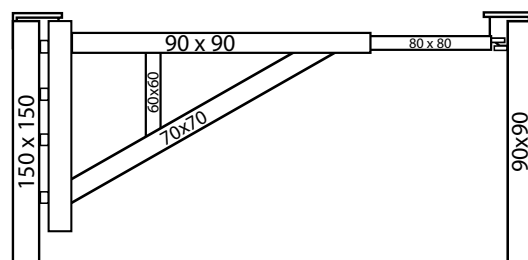

### Stark konstruktion

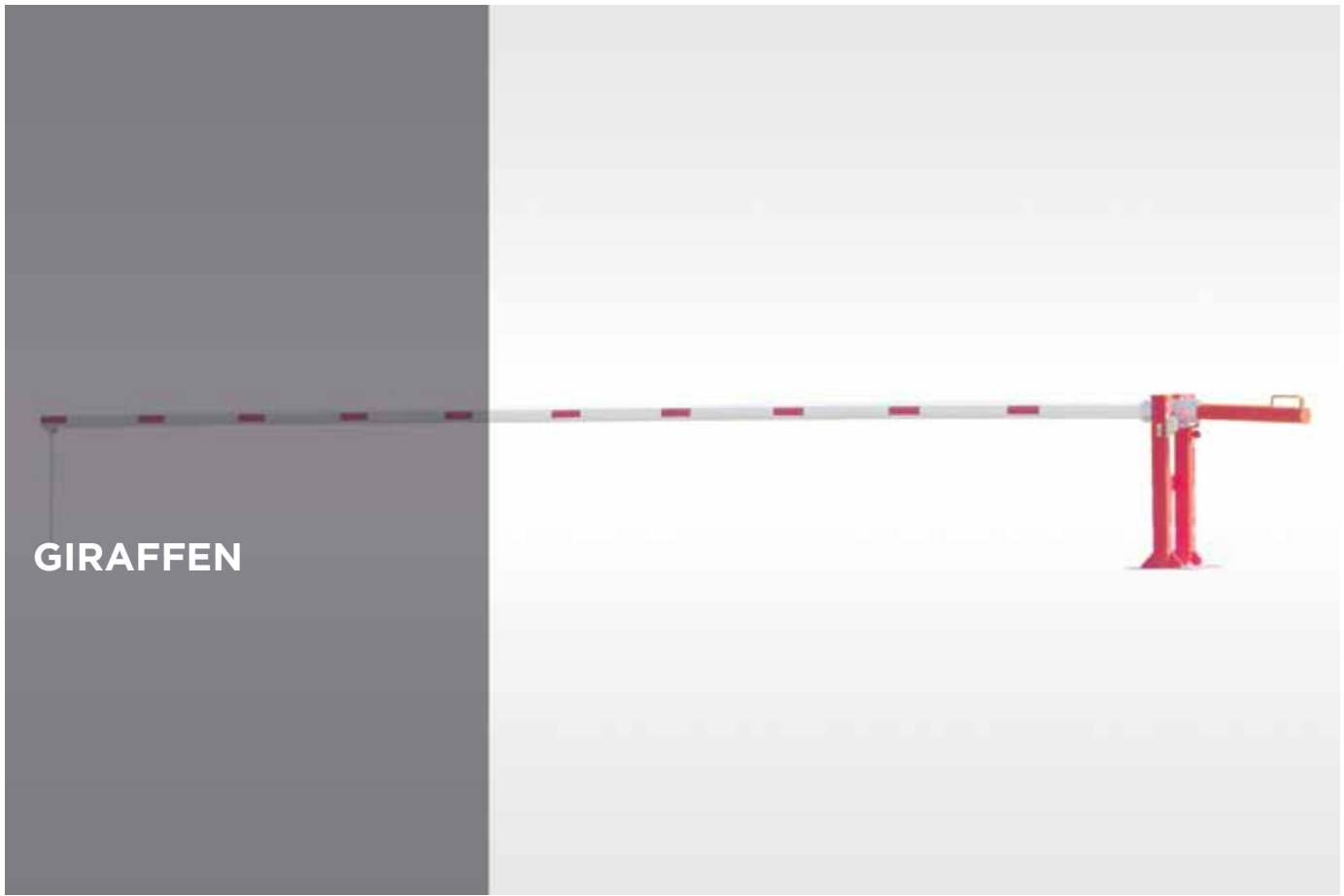

## GIRAFFEN

Giraffen är en Uppåtgående Vägbom som är manuell. Den kan stänga vägar och infarter upp till 9 m bredd. Bomröret balanseras med motvikt för lätt användning. Den är framtagen för att på ett snabbt och enkelt sätt kunna stänga av vägar eller infarter.

### Lås

Giraffen Uppåtgående Vägbom låses med hjälp av hänglås som standard. Kan beställas med nyckellås eller brandkårsås.

### Stark konstruktion

Stativet tillverkas av en varmförzinkad, pulverlackerad stålkonstruktion och bomröret är tillverkat av pulverlackerat 102 mm aluminiumrör. En motvikt balanserar bomröret.

### Olika Storlekar:

Bredd: 3000 - 9000mm

Bomrör: Ø 102mm



Detalj

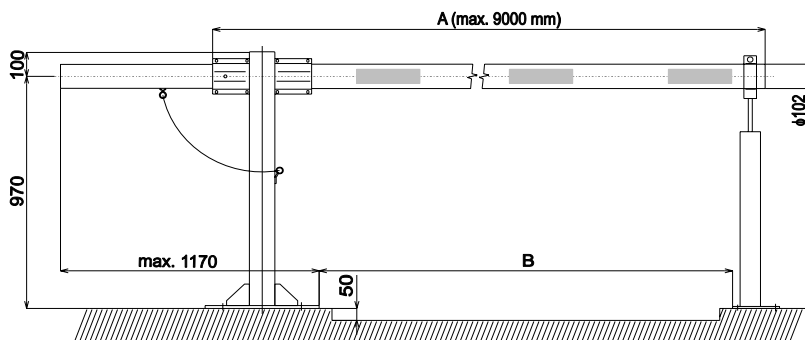

### Storlekar

A	B
3000	2378
4000	3378
5000	4378
6000	5378
7000	6378
8000	7378
9000	8378



# Bison Avspärrning

Demex breda sortiment av avspärrningsprodukter hjälper dig att avvärja olyckor i alla lägen. Vare sig det är en tillfällig taxi kö på en festival, vägarbeten eller ett maraton.

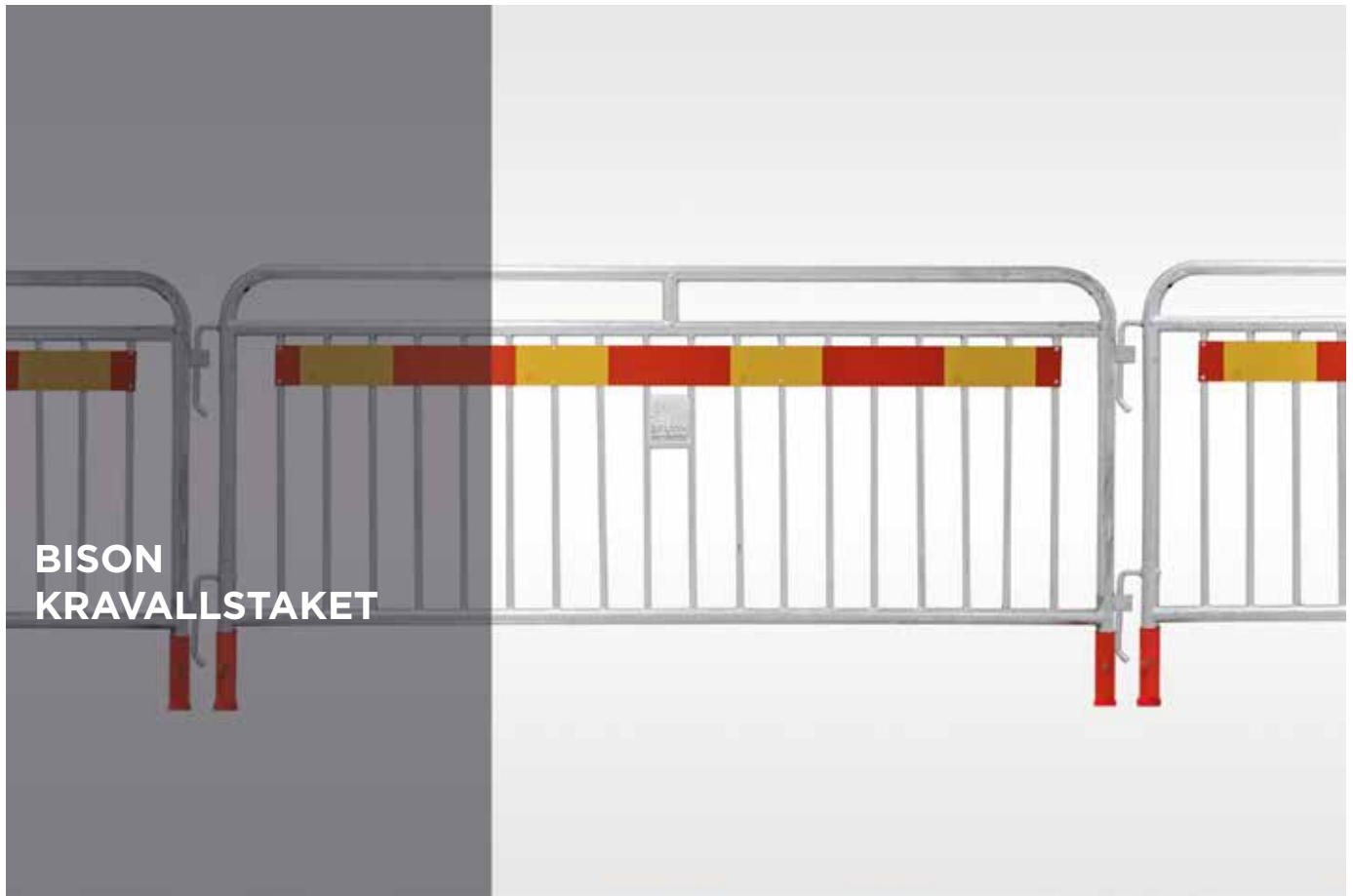

## BISON KRAVALLSTAKET

Kravallstaket är ett slags skyddsräcke eller barriär som används främst på byggarbetsplatser för att avgränsa och skydda området från allmänheten eller obehöriga. Det kan också användas för att skapa ordning och säkerhet på en arbetsplats där det pågår bygg- eller rivningsarbeten.

Kravallstaket är vanligtvis tillverkat av metall eller plast och består av flera paneler som fästs ihop för att skapa en solid och säker avgränsning.

Det är viktigt att använda kravallstaket på en byggarbetsplats för att markera farliga områden eller arbetszoner och minska risken för olyckor och skador samt visa en tydlig avspärning.

- Temporärt och mobilt: Byggarbetsplatser är ständigt föränderliga miljöer och kravallstaket kan enkelt anpassas efter behov.
- Lätt att montera: Kravallstaket kommer i sektioner som snabbt kan kopplas till och från utan några specialverktyg.
- Hållbara: De är vanligtvis gjorda av galvaniserat stål, vilket gör dem motståndskraftiga mot väder och slitage.
- Säker: Kravallstaket kan hjälpa till att markera farliga områden eller arbetszoner och minska risken för olyckor och skador.



**Vinkelfot, plattfot eller vrid**

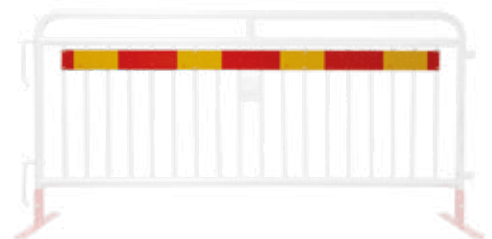

### REFLEX I STÅLPLÅT

Artnr. 454512  
2000x100mm  
Reflex Plåt

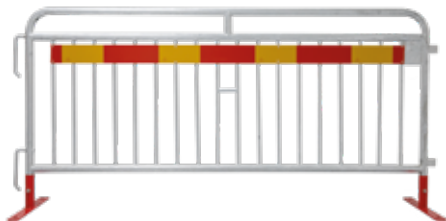

#### KRAVALLSTAKET 2,3M TRUCK-EDITION

Artnr. 1080  
 Matt: 1100 x Bredd: 2300mm  
 Vikt: 24kg  
 Ramens diameter: 40  
 Fyllning: kolstål, 19,6 diameter  
 Utformning: galvaniserad



#### KRAVALLSTAKET 2,3M TRUCK-EDITION LIGHT

Artnr. 1081  
 Matt: 1100 x Bredd: 2300mm  
 Vikt: 18kg  
 Ramens diameter: 32  
 Fyllning: kolstål, 12 diameter  
 Utformning: galvaniserad

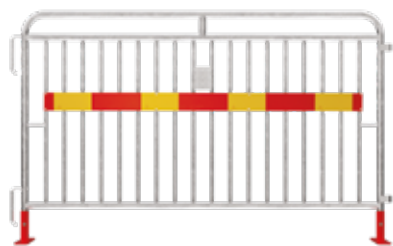

#### KRAVALLSTAKET 2,3M PLATTFOT

Artnr. 1090  
 Matt: 1400 x Bredd: 2300mm  
 Vikt: 26kg  
 Ramens diameter: 40  
 Fyllning: kolstål, 19,6 diameter  
 Utformning: galvaniserad

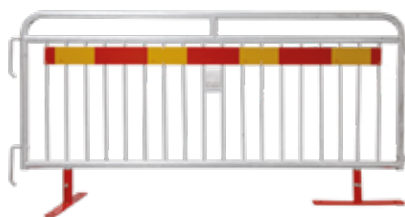

#### KRAVALLSTAKET 2,3M VRID-FOT

Artnr. K1070  
 Matt: 1100 x Bredd: 2300mm  
 Vikt: 24kg  
 Ramens diameter: 40  
 Fyllning: kolstål, 19 diameter  
 Utformning: galvaniserad



#### KRAVALLSTAKET 2,5M FAST FOT

Artnr. 1072  
 Matt: 1100 x Bredd: 2500mm  
 Vikt: 15kg  
 Ramens diameter: 38  
 Fyllning: kolstål, 12 diameter  
 Utformning: FZV



#### KRAVALLSTAKET 2,5M FAST FOT

Artnr. 1071  
 Matt: 1100 x Bredd: 2500mm  
 Vikt: 13kg  
 Ramens diameter: 38  
 Fyllning: kolstål, 12 diameter  
 Utformning: FZV



#### KRAVALLSTAKET MED ENTREPORTAL MED GRIND

Artnr. BEP0002  
 Matt: 2300 x Bredd: 2300mm



**25st KRAVALLSTAKET TRUCK EDITION  
MED TRANSPORTKORG**

Artnr. KIT25OT

25 kravallstaket med reflex

50st fot

1st transporthäck



**25st KRAVALLSTAKET TRUCK EDITION LIGHT  
MED TRANSPORTKORG**

Artnr. KIT25OTL

25 kravallstaket med reflex

50st fot

1st transporthäck



**25st KRAVALLSTAKET  
MED TRANSPORTKORG**

Artnr. KIT25OTH

25 kravallstaket med reflex 1400x2300mm

50st fot

1st transporthäck



**25ST KRAVALLSTAKET "VRID-FOT"  
MED TRANSPORTKORG**

Artnr. KIT25 VRID

25 kravallstaket med reflex

50st fot

1st transporthäck



**25st KRAVALLSTAKET 2,5M FAST FOT  
MED TRANSPORTKORG**

Artnr. KIT25VIKRF

Matt: 1100 x Bredd: 2500mm

Vikt: 15kg

Ramens diameter: 38

Fyllning: kolstål, 12 diamete

Utformning: FZV



**25st KRAVALLSTAKET 2,5M FAST FOT  
MED TRANSPORTKORG**

Artnr. KIT25VIK

Matt: 1100 x Bredd: 2500mm

Vikt: 13kg

Ramens diameter: 38

Fyllning: kolstål, 12 diamete

Utformning: FZV

## BETONGSUGGA



Betongsuggor för påkörningskydd och avspärning i gjuten betong. Finns med hål för stolpe och med eller utan reflex.



**RÖR FÖR BETONGSUGGA**  
Artnr. 10003012  
Ø60x2L 2500 FZV



**PLASTRING FÖR RÖR**  
Artnr. 10013675  
Ø60



**BETONGSUGGA BERGON**  
Artnr. B0001 - med reflex  
Artnr. B0002 - utan reflex  
Mått: 950 x 500 x 600mm  
Vikt: 250kg



**BETONGSUGGA GRUNDO**  
Artnr. R0001 - med reflex  
Artnr. R0002 - utan reflex  
Mått: 1060 x 400 x 480mm  
Vikt: 300kg



Betongsugga med galvat rör



Betongsugga med eller utan reflex



### Tungavstängning

Bison är en tungavstängning för temporär avspärrning och personskydd vid byggarbetsplatser i stadsmiljö. Bison tungavstängning har ett stort antal användningsområden, från att skydda vägarbetare medan de utför viktiga reparationer på våra vägar, som en skyddande barriär för fotgängare när reparationsarbete utförs på trottoarer eller byggnader, för att förhindra tillgång till privat mark eller förhindra obehörig parkering och fordon som stannar olagligt.

### Bison konstruktion:

Bison tungavstängning består av en specialdesignad betongklump och metallbågräcken som är säkert fastsatta i betongklumpen. Bison tungavstängning har konstruerats med hjälp av en stark rörram av stål som har gått igenom vår avancerade ytbehandlingsprocess som garanterar lång livslängd.

Konstruktionen gör att Bison tungavstängning lätt kan flyttas med hjälp av en gripklo på en grävmaskin eller en stropp och kranbil.



**Bison lyft upp till 500kg**

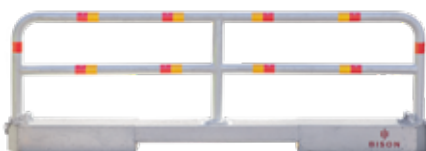

### BISON ELITE

Artnr. K0004

Längd: 3000mm

Höjd: 1000mm

Bredd: 300mm

Rördimension: 76mm

Vikt: ca 450kg



### BISON LYFTSATS

Artnr. BL



**VALFRI KULÖR**

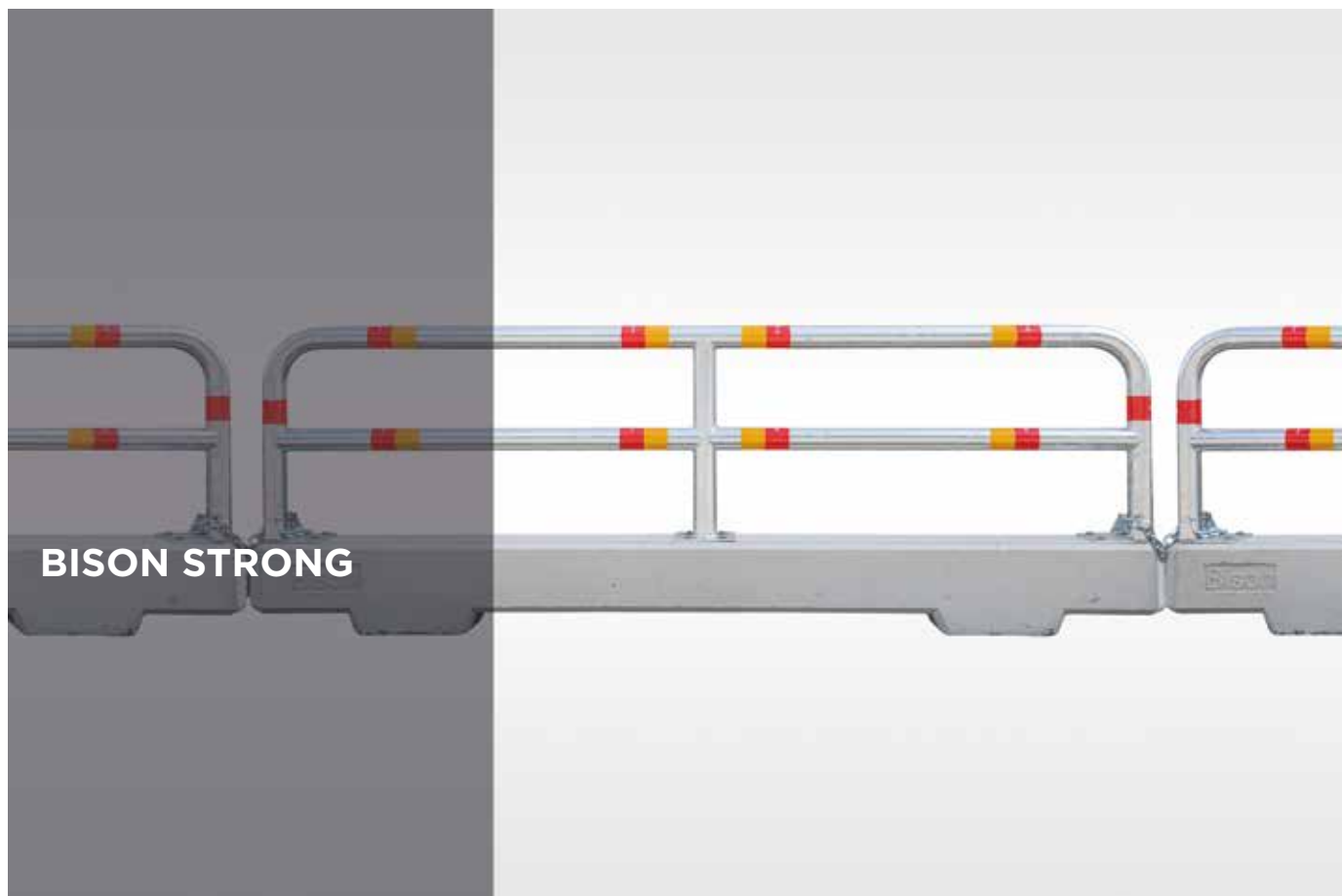

### Tungavstängning

Bison Tungavstängning skapar en tryggare arbetsmiljö och säkrare avspärning vid tillfälliga arbeten i trafik.

Bison tungavstängning har ett stort antal användningsområden, från att skydda vägarbetare medan de utför viktiga reparationer på våra vägar, som en skyddande barriär för fotgängare när reparationsarbete utförs på trottoarer eller byggnader, för att förhindra tillgång till privat mark eller förhindra obehörig parkering och fordon som stannar olagligt.

Konstruktionen gör att Bison tungavstängning lätt kan flyttas med hjälp av en gripklo på en grävmaskin eller en stropp och kranbil.



Kundanpassad logga



### BISON STRONG

Artnr. K0002

Längd: 3000mm

Höjd: 1000mm

Bredd: 300mm

Rördimension: 76mm

Vikt: ca 450kg



VALFRI KULÖR

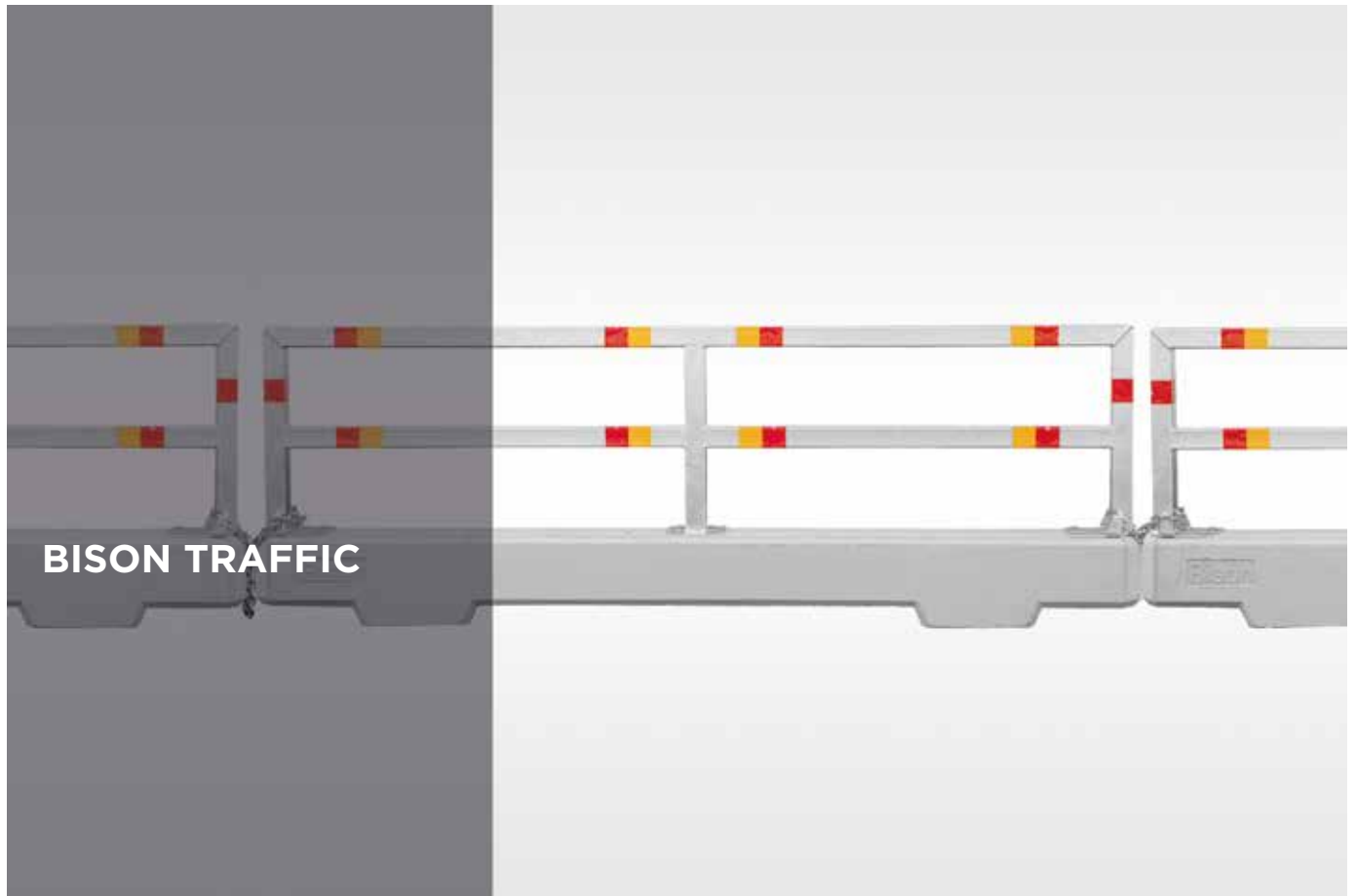

### Tungavstängning

Bison är en tungavstängning för temporär avspärrning och personskydd vid byggarbetsplatser i stadsmiljö. Bison tungavstängning har ett stort antal användningsområden, från att skydda vägarbetare medan de utför viktiga reparationer på våra vägar, som en skyddande barriär för fotgängare när reparationsarbete utförs på trottoarer eller byggnader, för att förhindra tillgång till privat mark eller förhindra obehörig parkering och fordon som stannar olagligt.

### Bison konstruktion:

Bison tungavstängning består av en specialdesignad betongklump och metallbågräcken som är säkert fastsatta i betongklumpen. Bison tungavstängning har konstruerats med hjälp av en stark rörarm av stål som har gått igenom vår avancerade ytbehandlingsprocess som garanterar lång livslängd.

Konstruktionen gör att Bison tungavstängning lätt kan flyttas med hjälp av en gripklo på en grävmaskin eller en stropp och kranbil.



Bison Traffic



### BISON TRAFFIC

Artnr. K0003

Längd: 3000mm

Höjd: 1000mm

Bredd: 300mm

Rördimension: 70x70x3mm

Vikt: ca 450kg



VALFRI KULÖR



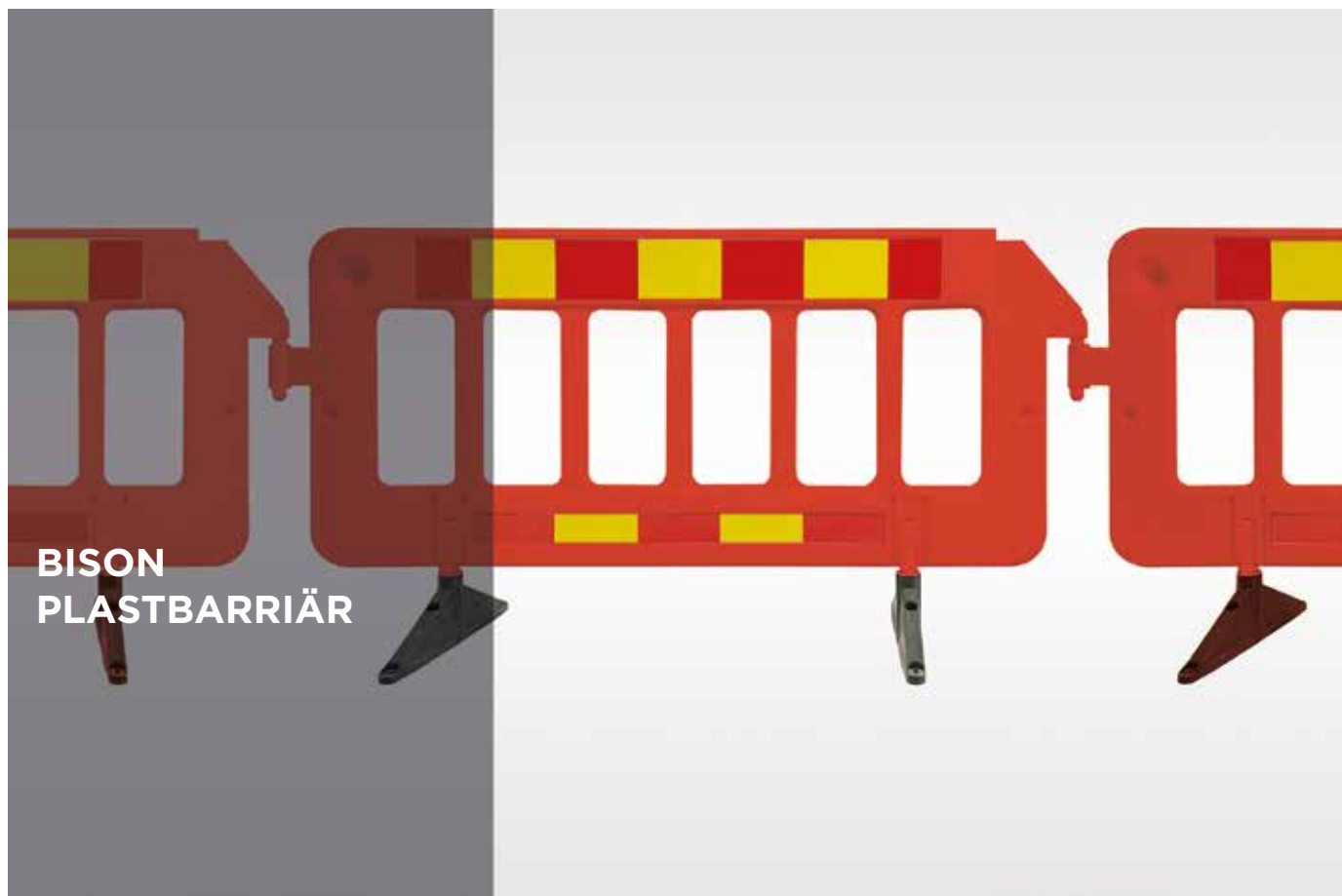

## BISON PLASTBARRIÄR

Plastbarriär för säkrare byggarbetsplatser, vägarbeten, lager - helt enkelt de flesta platser där en robust, enkel och tydlig avspärning är nödvändig.

Ett avspärningsstaket i plast med vridbar fot som gör att den tar lite plats när det inte används. Du hakar enkelt fast staketpanelerna i varandra för att skapa önskad storlek på avspärning.

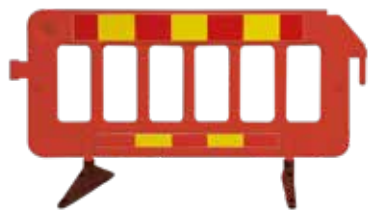

### PLASTBARRIÄR MED VRIDBAR FOT

Artnr. PBV2000

Mått: ca 2000 x 1000mm

Fundament: Vridbar fot

Reflex



## BISON PLASTBARRIÄR

Plastbarriär för säkrare byggarbetsplatser, vägarbeten, lager - helt enkelt de flesta platser där en robust, enkel och tydlig avspärning är nödvändig.

Ett avspärningsstaket i plast som gör att den tar lite plats när det inte används. Du hakar enkelt fast staketpanelerna i varandra för att skapa önskad storlek på avspärning.



Smidig Hantering



**TRANSPORTPALL 2,2M**  
Artnr. KT25PB  
Längd: 2140mm  
Bredd: 1100mm  
Utförande: Varmförzinkat  
Konstruerad för 30 paneler



**PLASTBARRIÄR MED PLASTFOT**  
Artnr. PB2100  
Mått: ca. 2140 x 1100 mm  
Fundament: Plastfot 32kg  
Reflex

## BISON GÅNGBRO

Demex har tagit fram en ny gångbro för användning vid t.ex. grävningsarbeten eller andra applikationer där man behöver korsa ett dike eller liknande.

Den är robust men samtidigt lätt, säker och halkfri i alla väder.

### Produktfakta:

- Hög fotlist
- Tillverkad i Anodiserad Aluminium



### GÅNGBRO ALUMINIUM

Artnr. ATB13x3,2

Bredd: 1,30m, Längd: 3,20m, vikt: 92kg



### GÅNGBRO ALUMINIUM

Artnr. ATB1,25x4,0

Bredd: 1,25m, Längd: 4,0m, vikt: 116kg

Artnr. ATB1,25x5,0

Bredd: 1,25m, Längd: 5,0m, vikt: 143kg

Artnr. ATB1,25x6,0

Bredd: 1,25m, Längd: 6,0m, vikt: 168kg

# Belysning

Demex mobil belysning är perfekt för belysning av byggarbetsplatser, betongarbeten, väg- och broarbeten.

## DEMEX BISON LIGHT 7M



Demex Bison Light 7m - utrustad med 4st högeffektiva LED-strålkastare på 240W och en total upplyst yta på minst 4300 m<sup>2</sup>. Strålkastarna kan vinklas var för sig i mastkronan 360° och hela mastkronan kan vinklas för att kunna styra ljusbilden exakt dit man vill.

### Teknisk Specifikation

<b>Betygsatt frekvens</b>	<b>50 Hz</b>
<b>Märkspänning</b>	<b>230 V</b>
<b>Driftstemperatur</b>	<b>-30° /+50°</b>
<b>Energiförbrukning</b>	
<b>Energiförbrukning</b>	<b>4x240W Led = 0,96Kw</b>
<b>Mast</b>	
<b>Rotation</b>	<b>359°</b>
<b>Max höjd</b>	<b>7 m</b>
<b>Max vindhastighet</b>	<b>100 km/h</b>
<b>Mått &amp; Vikt</b>	
<b>Mått</b>	<b>80x93x230 cm</b>
<b>Vikt</b>	<b>235 kg</b>



4st LED-strålkastare på 240W



Enkel förflyttning



## BYGGSTAKET LED-STRIP

Led-Strip Belysning för byggstängsel och byggarbetsplaster.



**LED byggarbetsplats belysning**



**LED 300**  
Artnr. LED300  
Längd: 50m  
Max sammankopplade längd: 50m  
Anslutningskabel: 160cm  
Ljusstyrka / Meter: 300lm/m  
Spänning: 230V



**M-FLEX 750**  
Artnr. LED750  
Längd: 25m  
Max sammankopplade längd: 200m  
Bredd x Höjd: 18x8  
Ljusstyrka / Meter: 750lm/m  
Spänning: 220-240V  
Bruttovikt: 7kg



**M-FLEX 1500**  
Artnr. LED1500  
Längd: 25m  
Max längd: ingen gräns  
Bredd x Höjd: 18x7  
Ljusstyrka / Meter: 1500lm/m  
Spänning: 220-240V  
Bruttovikt: 7kg



# Skyltar

Vi har ett stort sortiment av vägs skyltar och vägmärken.

## VÄGMARKNING OCH SKYLtar



Tillfälliga vägmärken av högsta kvalitet som lever upp till era tuffaste krav. Med egen produktion kan vi både garantera kvalitet och snabba leveranser.

- Utvecklad och utprovad

Vi hjälper dig även med rådgivning och produktion för speciallösningar.



Sidomarkeringskärm



### ANDRA VÄGMÄRKEN

Kontakta oss!



Varningsmärken





**VARNINGSMÄRKEN**  
Höjd: 1000mm  
Vikt: 24kg



Artnr. 0303



Artnr. 0148  
15kg

**VARNINGSMÄRKEN**  
Varning för vägarbete Plast med handtag. För vak-upp fot

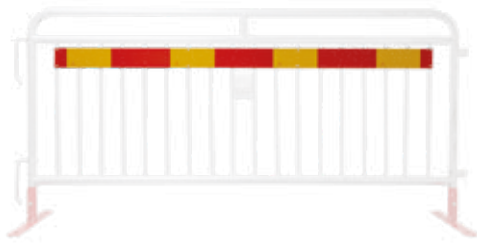

**REFLEX I STÅLPLÅT**  
Artnr. 454512  
2000x100mm  
Reflex Plåt



Artnr. 0147



Artnr. 0148  
15kg

**SIDOMARKERINGSSKÄRM**  
Dubbelzijdig  
Höjd: 1000mm  
Plastskärm röd  
Reflex Plast



**ANDRA VÄGMÄRKEN**  
**Kontakta oss!**

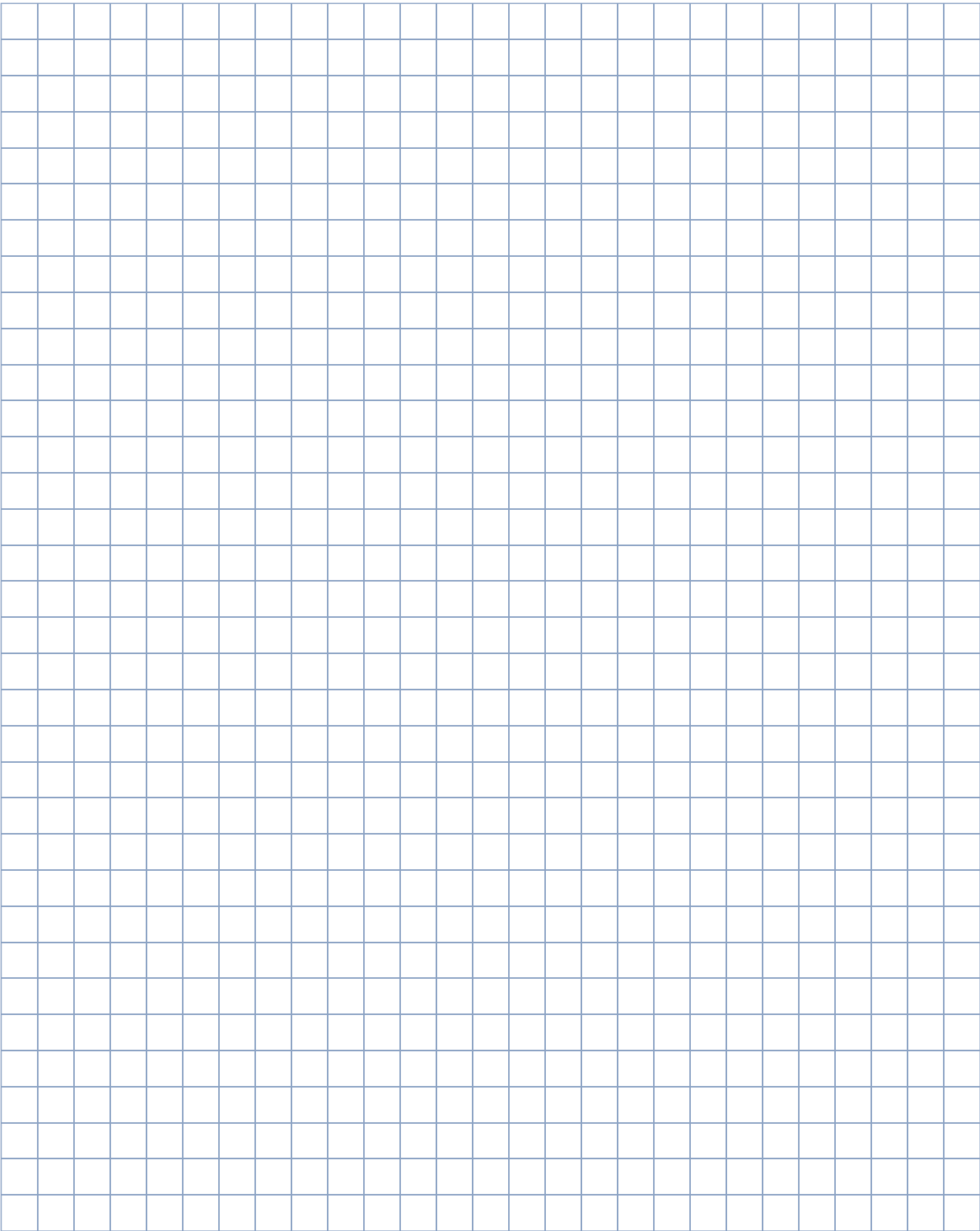





**DEMEX**

---

SÄTT GRÄNSER

**Demex AB,  
Norra Släthultsvägen 9 - 11,  
333 30 Smålandsstenar  
[www.demex.se](http://www.demex.se)  
tel. 0371-33500**