

KATALOG



DEMEX

SET BOUNDARIES

INNEHÅLLSFÖRTECKNING

4 Om Demex

Grindar

- 6 Jet-Gate Vikgrind
- 8 Demex Slaggrindar
- 10 Demex Rotationsgrindar
- 12 Demex Skjutgrindar
- 15 Demex Villagrindar
- 16 Demex Viltgrindar
- 17 Robust Gånggrind
- 18 Demex Grindautomatik

Stängsel & Staket

- 20 Demex Palissadstaket
- 24 Viking Smart Smidesstaket
- 26 De-Fence Stängselnät
- 28 V-Fence Viltnät
- 30 Viking Panelstängsel
- 32 Viking Prison
- 33 Larmat Elstängsel

Vägbommar

- 34 Force Gard 4
- 35 Force Gard 4
- 36 Speed G2000-G3750
- 37 XL Speed G4500-G6500
- 38 Bom-It
- 39 Bom- Max
- 40 Bom Secure
- 41 Giraffen

Räcke

- 42 Räcke & Bågräcke

Grind App

- 44 Demex Grind App



SMÅLANDSSTENAR
SVERIGE



SWIEBODZIN
POLEN



BEAUCHASTEL
FRANKRIKE



AAA[®]

HIGHEST CREDITWORTHINESS

Vision

Att bli den säkerhetsleverantör som hus/företag och institutions ägare föredrar för att skydda sin egendom och dem som de bryr sig om, genom att utveckla kvalitetsprodukter som man har råd med och gör livet bekvämt.

Mission

Att erbjuda våra kunder sinnesfrid genom att hjälpa dem att skydda sin egendom och dem som de bryr sig om.



Svensktillverkat

Våra produkter är tillverkade med precision och kvalitet som är synonymt med svenska tillverkningsstandarder.



Familjeägt

Som ett familjeägt företag prioriterar vi personliga relationer och kundnöjdhet. Vi fortsätter att vara ansvariga och tillgängliga.



Innovation

Vi är i framkant när det gäller innovation, vi pressar ständigt gränserna och teknologin för att utveckla banbrytande lösningar.



Kundanpassat

Vi erbjuder skräddarsydda lösningar anpassade för att lösa våra kunders specifika behov.



Lager och Produktsortiment

Vårt omfattande lager och varierade produktutbud säkerställer att kunderna kan hitta den perfekta lösningen för sina behov och ha den på plats snabbt.



Teknisk expertis

Med stöd av ett team av skickliga professionella ingenjörer tillhandahåller vi enastående teknisk expertis för att stödja våra kunder.



JET-GATE VIKGRIND

JET-GATE Vikgrind

Jet-Gate vikgrind är TÜV typgodkänd för öppningsbredd upp till 14 meter. Jet-Gate vikgrind är försedd med extremt snabb svensktillverkad automatik. Jet-Gate öppnar upp till 1 meter per sekund.

Jet-Gate är konstruerad med tunga kraftiga grindstolpar av grovt material och med tjocka solida plattstål i fotplattan samt ett kraftigt armsystem.

Vikgrindarna öppnar 100 grader vilket betyder att grinden och grindens armsystem blir mer skyddade från påkörningar i öppet läge.

Huvudfördelar:

- Öppnar upp till 1m/sek
- Kan öppnas och stängas många gånger varje timme
- Kräver minimalt med utrymme
- CE-märkt och TÜV certifikat
- Ingen övre portal – väl anpassad för höga fordon
- Inga spår i marken, eller lås i körbanan
- Helautomatisk
- Garantier: 5 års på grind, 2 år på automatik (Garantin täcker ej förslitningsdelar)



SÄKERHET

CE-märkt och TÜV certifikat. Jet-Gate vikgrind är utrustad med klämskydd och nödstopp.



PLUG'N'PLAY

Levereras Plug'N'Play.



SNABBA MOTORER

Supersnabb svensktutvecklad automatik.



ROBUST DESIGN

Grinden är tillverkad av robust stål



PRODUKTBESKRIVNING

Standardkonstruktion

Ramkonstruktion: 80x60mm

Profil 25x25mm

Stolpar 180x180mm

Grinden är tillverkad av robust stål och galvaniseras eller lackas i valfri färg.

Produkten har tre rader taggtråd eller hjattand så att det passar till stängslet på var sida av grinden samt uppfyller försäkringskraven.

Standardversion

- 2st motorspel
- Styrautomatik med värme
- Höjd 2000mm + 3 rader taggtråd
- Dubbelgrind bredd 4000-14000mm
- 1st Fotocell Sändare/mottagare
- 2st Klämskydd
- 2st Stoppknapp med Varningsskylt

Användningsområden:

- Industri
- Privat sektor
- Byggarbetsplatser
- Parkeringsplatser
- Flygplatser
- m.m.





DEMEX SLAGGRINDAR

ROBUST & STARK

Robust och Stark Industri slaggrindar är Demex mest sålda slaggrind, med en öppning på upp till 6 m bred som enkelbladig grind eller upp till 12 m bred som dubbelbladiga grindar.

De har samma marknadsledande teknik som gör Demex slaggrindar till Skandinaviens bästa slaggrindar, enligt våra kunder.

Finns både manuellt manövrerad och med automatisk drift.

Huvudfördelar:

- Kan öppnas och stängas många gånger varje timme
- Stark konstruktion
- Manuellt manövrerad och med automatisk drift
- Kan fås Z-LACK pulverlackerade
- Garantier: 5 års på grind, 2 år på automatik (Garantin täcker ej förslitningsdelar)



SÄKERHET

CE-märkt och TÜV certifikat.
Robust är utrustad med klämskydd och nödstopp.



PLUG'N'PLAY

Levereras Plug'N'Play.



SNABBA MOTORER

Supersnabb
svenskutvecklad
automatik.



ROBUST DESIGN

Grinden är tillverkad av
robust stål



PRODUKTBESKRIVNING

Robust Slaggrind konstruktion:

Ramkonstruktion: 60x60mm

Profil 20x20mm

Grinden är tillverkad av robust stål och galvaniseras eller lackas i valfri färg.

Produkten har tre rader taggråd så att det passar till stängslet på var sida av grinden samt uppfyller försäkringskraven.

Stark Slaggrind konstruktion:

Ramkonstruktion: 60x60mm.

Profil 25x25mm.

90° öppning.

Alltid M24 gångjärn.

Användningsområden:

- Industri
- Privat sektor
- Byggarbetsplatser
- Parkeringsplatser
- Flygplatser
- m.m.

Standardversion:

- 2st motorspel
- Styrautomatik med värme
- Dubbelgrind bredd upp till 12m
- 1st Fotocell Sändare/mottagare
- 2st Klämskydd
- 2st Stoppknapp med Varningsskylt





COBRA ROTATIONSGRIND

COBRA Rotationsgrind

Demex erbjuder Cobra Rotationsgrind som är ett vändkors, för att kontrollera tillträdet till din fastighet. Det finns ett brett spektrum av olika vändkors för fotgängare, cyklar eller varor. Alla Demex vändkors är tillverkade med en marknadsledande teknik som uppskattas av våra kunder.

Huvudfördelar:

- Robust design
- Enkel eller dubbelriktad rotation
- Varmförzinkad eller lackas i valfri färg.
- Passage indikator
- Ledljus och takbelysning
- 5 års garanti på grind, 2 år på automatik

INDUSTRI



CYKEL





PRODUKTBESKRIVNING

Dubbelriktad rotationsgrind för tillträde till områden med begränsad behörighet.

COBRA tekniska egenskaper:

Strömstyrka: 210/220 V

Driftström: 24v DC

Manövrering: Enkel eller dubbelriktad rotation

Panik funktion: Fri rotation

Passagebredd: Ca 600mm (enligt Svensk standard)

Mått: 1490 x 1240 x 2215mm

Alternativa utföranden: Varmförzinkat eller lackas i valfri färg.

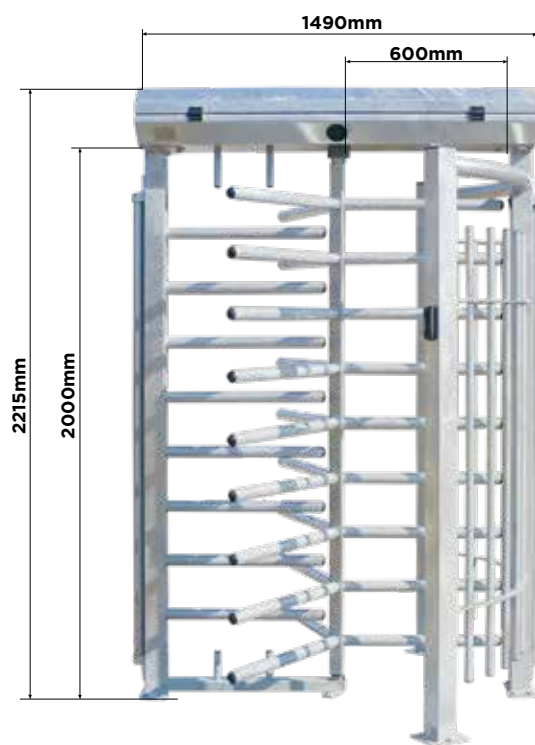

CYKEL COBRA tekniska egenskaper:

Strömstyrka: 210/220 V

Driftström: 24v DC

Manövrering: Enkel eller dubbelriktad rotation

Panik funktion: Fri rotation

Passagebredd: Ca 600mm (enligt Svensk standard)

Cykel passagebredd: Ca 620mm

Mått: 2340 x 1240 x 2215mm

Alternativa utföranden: Varmförzinkat eller lackas i valfri färg.

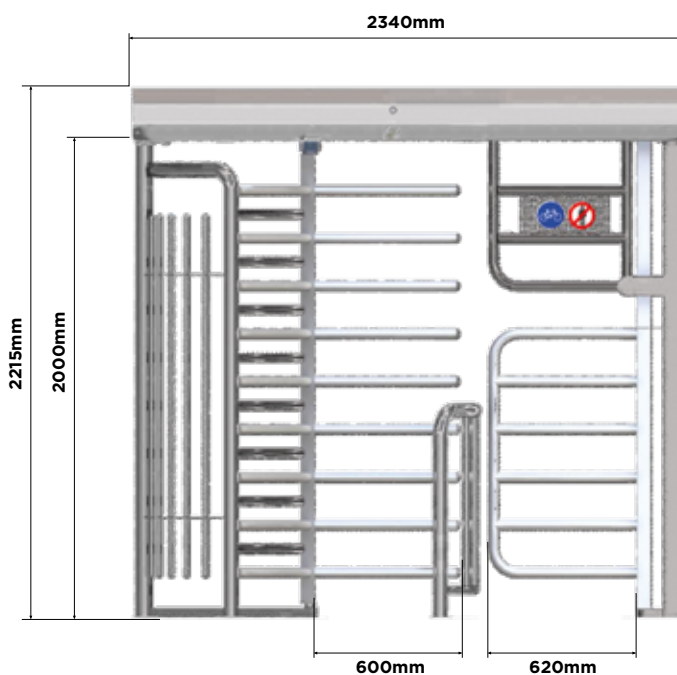



DEMEX SKJUTGRINDAR

Skjutgrindar

Demex skjutgrindar är ett estetiskt tilltalande och säkert sätt att kontrollera en öppning. Alla Demex skjutgrindar är utvecklade för att lätt kontrollera tillträdet till din egendom och är tillverkade för att hålla en livstid. Skjutgrindar kräver mindre utrymme än en traditionell slaggrind och har blivit ett populärt alternativ för många fastighetsägare.

Huvudfördelar:

- Kan öppnas och stängas många gånger varje timme
- Stark konstruktion
- Manuellt manövrerad eller med automatisk drift
- Kan fås Z-LACK pulverlackerade
- CE-märkt
- Utrustad med klämskydd och nödstopp
- Garantier: 5 års på grind, 2 år på automatik (Garantin täcker ej förslitningsdelar)



SÄKERHET

CE-märkt. Skjutgrindar är utrustad med klämskydd och nödstopp.



PLUG'N'PLAY

Levereras Plug'N'Play.



SNABB MOTOR

Snabb svenskutvecklad automatik.



ROBUST DESIGN

Grinden är tillverkad av robust stål

SKJUTGRIND SVALAN

Svalan Fribärande Skjutgrind är Demex mest sålda skjutgrind, med en öppning på upp till 7 m bred som enkelbladig grind eller upp till 14 meter bred som dubbelbladiga grindar.

KONSTRUKTION:

Ramkonstruktion: 60x60mm

Profil 25x25mm



SKJUTGRIND HÖKEN

Höken Fribärande Skjutgrind med en öppning på upp till 8 m bred som enkelbladig grind eller upp till 16 meter bred som dubbelbladiga grindar.

KONSTRUKTION:

Ramkonstruktion: 80x80mm

Profil 25x25mm



SKJUTGRIND ÖRNPORTEN

Örnporten Fribärande Skjutgrind med en öppning på upp till 16 m bred som enkelbladig grind eller upp till 32 meter bred som dubbelbladiga grindar.

KONSTRUKTION:

Ramkonstruktion: 120x120mm eller 100x100mm

Profil: 25x25mm





DEMEX UGGLAN

UGGLAN Skjutgrindar

Ugglan Skjutgrind är det mest prisvärda alternativet till de dyrare frigående skjutgrindarna, med en öppning på upp till 12 m bred som enkelbladig grind eller upp till 24 m bred som dubbelbladiga grindar. Ugglan Skjutgrind är en manuell skjutgrind som styrs genom en Hendersson skena och ett noshjul på grindens framkant.

Stark konstruktion

- Stålråmskonstruktion av 60x60 fyrkantsprofiler
- Fyllning av 20x20

STARK KONSTRUKTION:

Stark konstruktion

- Stålråmskonstruktion av 60x60 fyrkantsprofiler
- Fyllning av 20x20

Ugglan kan levereras i alla kulörer (alltid varmförzinkat som förbehandling).

De vanligaste är paneler:

- Galvaniserad (FZV)
- Mörkgrön (MG)
- Olivgrön (OG)
- Svart (SV)

Huvudfördelar:

- Finns bara som manuellt manövrerad
- Stark konstruktion
- Kan fås Z-LACK pulverlackerade
- EASYROLL hjulsystem



BAMSE

Bamse grindar har noggrant utformats för att uppfylla kraven för husägare, och för användning på skolgårdar där det är viktigt att barn hålls inne på gården samtidigt som de skapar en ren och bekväm entré till ditt hem eller till skolgården.

Bamse grindar finns för en rad olika öppningar, som standard 0,8 m, 1,0 m, 1,2 m eller 1,5 m höga och enkla grindblad upp till 2 m breda, dubbla grindblad upp till 4 m breda, en kombination av ett 2 m grindblad och ett 1 m grindblad skapar en 3 m öppning eller som ett enkelt 1 m grindblad.

Demex kan även tillverka Bamse grindar för att passa din applikation, som omfattar större öppningar om det är det du önskar.

KONSTRUKTION:

Stålräm 40x40

Grindarna har som standard med ett lyftlås, som kan bytas ut mot andra säkrare låssystem.



GUSTAVSSON

Gustavsson grindar säkrar din egendom samtidigt som de har ett rent utseende.

Gustavsson grindar finns för en rad olika öppningar, som standard 0,8 m, 1,0 m, 1,2 m eller 1,5 m höga och enkla grindblad upp till 2 m breda, dubbla grindblad upp till 4 m breda, en kombination av ett 2 m grindblad och ett 1 m grindblad skapar en 3 m öppning eller som ett enkelt 1 m grindblad. Demex kan även tillverka Gustavsson grindar för att passa din applikation, som omfattar större öppningar om det är det du önskar.

KONSTRUKTION:

Stålräm 40x40

Grindarna har som standard ett Locinox lås och Locinox marksprint.





VILTGRINDAR

Viltstängsel Grind

Viltgrind är en komplett grind för viltstängsel och fårstängsel.

Det finns flera grindar att kombinera med viltstängsel:

- enkelgrindar,
- dubbelgrindar,
- dubbelgrindar med inbyggd grind

Huvudfördelar:

- Robust design
- Varmförzinkad eller lackas i valfri färg.
- Standard grind och inbyggd
- Olika storlekar



Enkelgrind

Stolpar 50x50x2mm
Topp- och bottenprofiler: 40x30x2mm
Grindprofiler: 20x20mm / 25x25mm
Nätfyllt 100x50x3mm

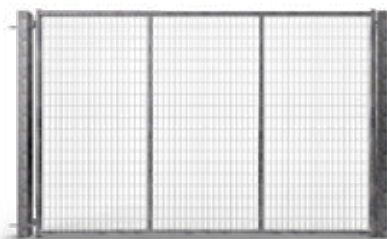

Dubbelgrind

Profiler 40mm
Stolpar 90mm
Nätfyllt 100x50x3mm

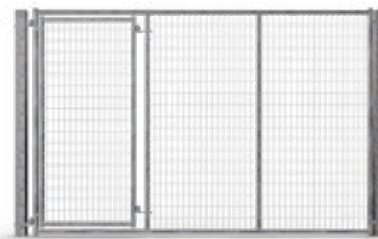

**Dubbelgrind med
inbyggd gånggrind**

Profiler 40mm
Stolpar 90mm
Nätfyllt 100x50x3mm



ROBUST GÅNGGRIND

ROBUST

Robust Industri Gånggrindar är Demex mest sålda gånggrind, en smidig lösning för persontrafik.

Den kan komma förberedd för kod/kortläsare där man begränsar tillträdet, och kopplad till ett passersystem för att ha koll på vem som är på plats. Välj mellan olika fyllningar, färger och låssystem.

Standardkonstruktion:

Grind med C-Lås (ASSA lås),

Öppningsbredd: 1000mm

Totalhöjd: 2250mm

Huvudfördelar:

- Robust konstruktion
- 90° öppning
- Gjuts ner eller bultas fast med fotplattor

INDUSTRIGRIND MED NÖDUTRYMNINGSBESLAG



GÅNGGRIND





HEAVY I

24 V motor för skjutgrindar
Max vikt: 800 kg
Max bredd: 5 m
Maxhastighet: 11 m / min



HEAVY II

120 V AC motor för skjutgrindar
Max vikt: 1800 kg
Max bredd: 8 m
Maxhastighet: 10,5 m / min



HEAVY III

230, 400 V AC 3-fas motor för skjutgrindar
Max vikt: 2200 kg
Max bredd: 10 m
Maxhastighet: 10,5 m / min



HEAVY IV

36 V motor för skjutgrindar
Max vikt: 2500 kg
Max bredd: 8 m
Maxhastighet: 12 m / min



HEAVY V

400 V motor för skjutgrindar
Max vikt: 3500 kg
Max bredd: 16 m
Maxhastighet: 10,5m / min

SLAGGRINDSAUTOMATIK



STRONG I

230 V motor
Max vikt: 500 kg (grindflygel)
Max bredd: 7 m (enkel 3,5 m grindflygel)
Hastighet: 8-12 sec.



STRONG II

230 V motor
Max vikt: 500 kg (grindflygel)
Max bredd: 7 m (enkel 3,5 m grindflygel)
Hastighet: 4-8 sec.



STRONG III

230 V / 400 V motor 1- eller 3-fas
Max vikt: 900 kg (grindflygel)
Max bredd: upp till 14 m (enkel 6 m grindflygel)
Hastighet: 8-15 sec.

AUTOMATIK FÖR VILLA



POWER I

230 V villa slaggrind motor
Max bredd: 5 m



POWER II

230 V villa slaggrind motor
Max vikt: 300 kg (grindflygel)
Max bredd: 2,3m
Hastighet: 4-8 sec.



PORTUGAL GUARD

PALISSADSTAKET

Portugal Guard inger ett både estetiskt och stabilt intryck vilket förebådar hög säkerhet. Det består av en panel av stående och liggande profiler. Kan beställas med rak eller spetsig topp

Portugal Guard har kraftiga profiler som hjälper stängslet hålla formen. Detta ger en användarvänlig uppsättning. Paneler lämpar sig även bra för montering i ojämna terrängförhållanden tack vare sina justerbara paneler.

Huvudfördelar:

- Säker och estetiskt tilltalande
- Stark (30x20mm fyrkantprofiler)
- Håller form
- Lätta att montera
- Lång livslängd
- Levereras i flera höjder
- Levereras i alla kulörer
- Finns som ledbar panel med rak eller spetsig topp

Portugal Guard kan levereras i alla kulörer (alltid varmförzinkat som förbehandling).

De vanligaste är paneler:

- Galvaniserad (FZV)
- Mörkgrön (MG)
- Olivgrön (OG)
- Svart (SV)





PRODUKTBESKRIVNING

Portugal Guard Paneler:

Stående profiler: 30x20 mm fyrkantsprofiler

Liggande profiler: 50x30 mm fyrkantsprofiler

Panellängd: 3000 mm

Panelhöjd: 1000-2300 mm (ytterligare höjder på förfrågan).

Portugal Guard Stolpar

Förmånligt alternativ med 60x60. Fyrkantstolparna är försedda med förborrade hål som monteringshjälp. Monteringen av Portugal Guard Paneler är därför mycket enkel. På så vis är ett snabbt och rationellt arbetssätt möjligt. (Stolplock av hård PVC).

Fästdetaljer

Staketpanelen fästes mot stolpen med 2 st genomgående bultar. Muttern till denna bulten är en brytmutter detta för att det inte ska gå att skruva av panelen.

Staketpanelen skarvas löpande med 2st skarvrör som går inne i liggarna denna fästes med popnit eller självgående skruv.



Användningsområden

INDUSTRI



PRIVAT





DEMEX PALISSADSTAKET

PALISSADSTAKET

Demex palissadstaket inger både ett modernt och ett stabilt intryck vilket förebådar hög säkerhet.

Enkelt monterade paneler som höjer säkerheten kring fastigheten samt imponerar med den estetiskt tilltalande designen. Vårt unika utbud av palissadstaket håller sin form och elegans under lång tid, och erbjuds i flera höjder och valfri kulör.

Palissadstaket som fångar intresse med den unika men väl genomtänkta designen.

Huvudfördelar:

- Säker och estetiskt tilltalande
- Håller form
- Lätta att montera
- Lång livslängd
- Levereras i flera höjder
- Levereras i alla kulörer

Palissadstaket kan levereras i alla kulörer (alltid varmförzinkat som förbehandling).

De vanligaste är paneler:

- Galvaniserad (FZV)
- Mörkgrön (MG)
- Olivgrön (OG)
- Svart (SV)





IBERIA GUARD

Stående profiler: 20x20 mm
Liggande profiler: 50x30 mm
Panelbredd: 3000 mm
Panelhöjd: 500-2400 mm



SHORELINE GUARD

Stående profiler: Ø 25 mm
Liggande profiler: 50x30 mm
Panelbredd: 3000 mm
Panelhöjd: 500-2400 mm



HARBOR GUARD

Stående profiler: 20x20 mm
Liggande profiler: 50x30 mm
Panelbredd: 3000 mm
Panelhöjd: 500-2400 mm

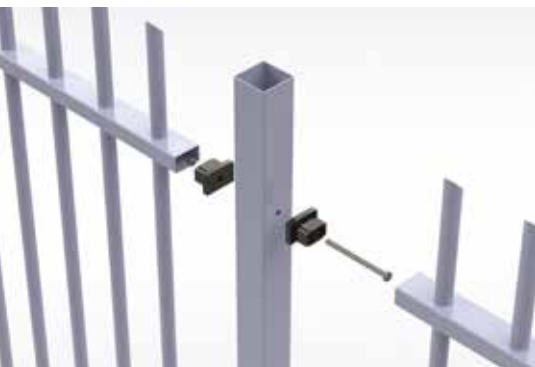

COAST GUARD

Stående profiler: Ø 25 mm
Liggande profiler: 50x30 mm
Panelbredd: 3000 mm
Panelhöjd: 500-2400 mm



ATLANTIC GUARD

Stående profiler: 15x15 mm
Liggande profiler: 50x30 mm
Panelbredd: 3000 mm
Panelhöjd: 500-2400 mm



VIKING SMART

VIKING SMART SMIDESSTAKET

Viking Smart smidesstaket är ett löpande och ledbart pallisad stängsel med valmöjliga spetstoppar på profilrören samt lock med kula på staketstolparna.

Viking Smart är uppbyggt på palissad paneler och stolpar. Panelerna har 50x30 liggande profiler och 25x25 stående ledbara profiler, med smidestopp. Stolparna är 60x60x2 och har smideskula på toppen. Panelens längd är 3000mm, men skarvas löpande och bygger ett staket utan synliga skarvar. Mått mellan profilerna är 100mm.

Huvudfördelar:

- Säker och estetiskt tilltalande
- Stark (25x25 profiler)
- Håller form
- Lätta att montera
- Lång livslängd
- Levereras i flera höjder
- Levereras i alla kulörer

Viking Smart kan levereras i alla kulörer (alltid varmförzinkat som förbehandling).

- Galvaniserad (FZV)
- Mörkgrön (MG)
- Olivgrön (OG)
- Svart (SV)





PRODUKTBESKRIVNING

Viking Smart Paneler:

Stående profiler: 25x25 mm

Liggande profiler: 50x30 mm fyrkantsprofiler

Panellängd: 3000 mm

Stakethöjder: 1000mm, 1200mm, 2000mm

(ytterligare höjder på förfrågan).

Viking Smart Stolpar

Stolparna är 60x60 och har smideskula på toppen.

Användningsområden:

- Industri
- Privat sektor
- Bostadsrättsförening
- Idrott
- Park
- m.m.

Fästdetaljer

Staketpanelen fästes mot stolpen med 2 st genomgående bultar. Muttern till denna bulten är en brytmutter detta för att det inte ska gå att skruva av panelen.

Staketpanelen skarvas löpande med 2st skarvrör som går inne i liggarna denna fästes med popnit eller självgående skruv.





DE-FENCE STÄNGSELNÄT

DEMEX Stängselnät

De-Fence flätverksstängsel är ett vanligt stängsel i Skandinavien, som oftast ses skydda industrifastigheter, men det används också i en rad andra applikationer. Det består av galvat eller plastbelagt flätverksstängselnät med robusta stängselstolpar av fyrkantsstål. Det finns tre olika typer av stängselstolpar som är installerade i betongfundament: hörnstolpar, mellanstolpar och ändstolpar.

De-Fence Nät

Tillverkat av hård ståltråd, enkelt tvinnad.

Nätet har ett ruttmönster.

Kanterna är avrundade på båda sidor.

Brottgräns för stålet: 320 à 510 N/mm², enligt EN 10326

Nätet tillverkas i max 4 meter höjd, men man kan sätta två, tre nät ovanför varandra till en max höjd av 10 meter.

De-Fence Stolpar

Stolparna kompletteras med plastlock.

För vegetation måste avståndet mellan stolparna liksom storlek på stolparna anpassas efter situationen.

Finns att beställa i en mängd olika höjder och kulörer

De-Fence kan levereras i alla kulörer (alltid varmförzinkat som förbehandling).

Huvudfördelar:

- Flätverkstängsel för nordisk miljö
- Ekonomisk, men långt hållbart stängselsystem
- Lång livslängd
- Levereras i flera höjder
- Levereras i alla kulörer



Stängselnät



Stängselstolpar



Stagrör



Några detaljer



Stagtråd



Taggtråd



V-FENCE VILTNÄT

DEMEX Vilt nät

Effektiv inhägnad av vilda djur kräver robusta material p.g.a. de många vilda djurarter som till skillnad från tamdjur rör sig över stora områden och därför har en naturlig tendens att tvinga hindren i landskapet. V-Fence Stängselsystem fungerar mycket bra för att skydda din egendom och vårt vägnät V-Fence Stängselsystem finns från 600 mm till 2000 mm högt.

Håller form och elasticitet

V-Fence har kraftiga kärntrådar som hjälper stängslet hålla formen. Detta ger en användarvänlig uppsättning. Elasticiteten erhålls genom ett avancerat ringlock och vridknut system.

Nät

Tillverkat av hård ståltråd, med vridknut eller ringlock.

Nätet har ett rutmönster.

Längd per rulle: 50 m.

Huvudfördelar:

- Starkt och säkert
- Håller form och elasticitet
- Lång livslängd
- Levereras i flera höjder



Egenskaper

Benämning	Höjd (cm)	Längd (m)	Rullar /pall
100-8-15	100	50	20
120-16-15	120	50	16
150-13-15	150	50	16
200-22-15	200	50	16

Nät

- Över och under trådar Ø 2.40 mm
- Horisontala trådar Ø 1.90 mm
- Vertikala Ø 1.90 mm

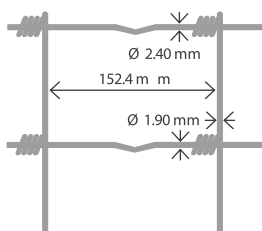

Några av modellerna

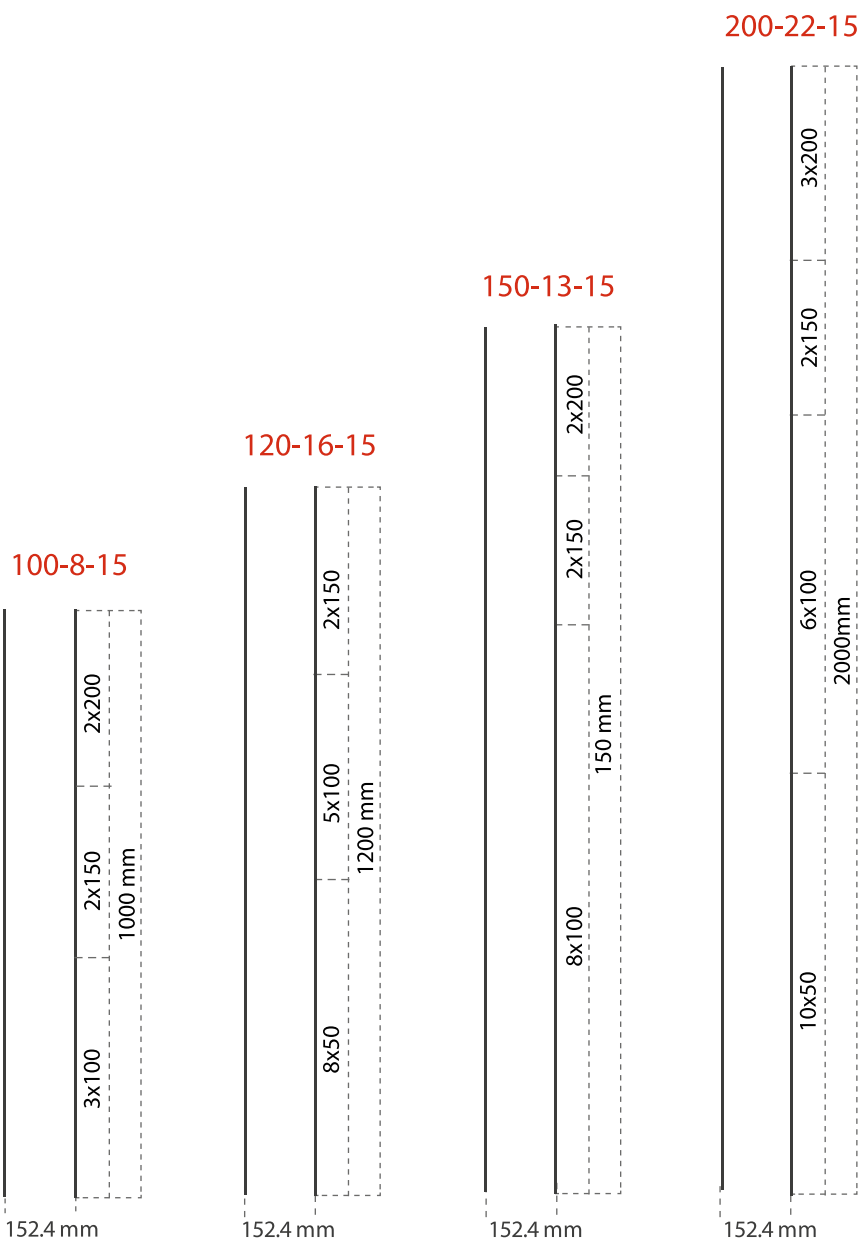



VIKING PANELSTÄNGSEL

DEMEX Panelstaket

Demex erbjuder olika modeller av Viking paneler. Systemet består av punktsvetsade nätmattor, stolpar samt fästdetaljer och kan kompletteras med grindsystem i samma nätfyllning. Viking levereras i så gott som alla höjder.

Huvudfördelar:

- Starkt och säkert
- Håller form och elasticitet
- Lång livslängd
- Levereras i flera höjder

OLIKA STÄNGSELSTOLPAR

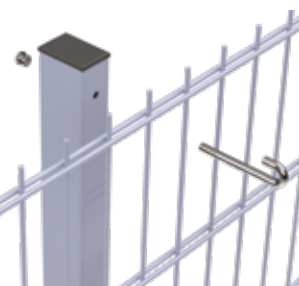

BETA

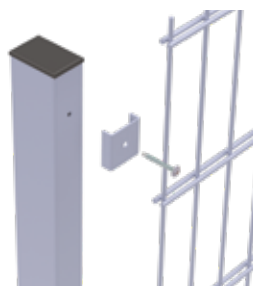

SAFETY

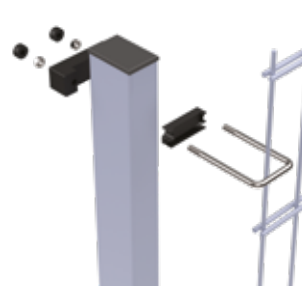

SPEEDFIXING



PS SÄK

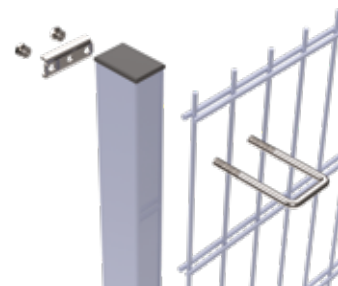

MASTERFIX



Viking Basic Paneler

- Vertikal tråd: Ø 5 mm
- Horisontell tråd: Ø 5 mm (enkel)
- Maskstorlek: 50/200 eller 100/200 mm
- Panellängd: 2510 mm
- Panelhöjd: 630-2430 mm

Viking Safe Paneler

- Vertikal tråd: Ø 5 mm
- Horisontell tråd: Ø 6 mm (dubbelt)
- Maskstorlek: 50/200 eller 100/200 mm
- Panellängd: 2510 mm
- Panelhöjd: 630-2430 mm

Viking Guard Paneler

- Vertikal tråd: Ø 6 mm
- Horisontell tråd: Ø 8 mm (dubbelt)
- Maskstorlek: 50/200 eller 100/200 mm
- Panellängd: 2510 mm
- Panelhöjd: 630-2430 mm

Några av infästnings detaljerna



Beta Skarvbeslag 6/5/6 + 8/6/8
Artikelnr. A61091



Safety u-beslag komplett FZV
Artikelnr. A7355



Lock med krok till 60x40 svart
Artikelnr. 3266



Lock med krok till 60x60 svart
Artikelnr. 3264



U-beslag till 60x40 Speed Fixing
Artikelnr. A3265



U-beslag till 60x60 Speed Fixing
Artikelnr. A3268



PS Säk beslag komplett 60x40
Artikelnr. A1833



MasterFIX
Artikelnr.



VIKING PRISON

DEMEX VIKING PRISON

Viking Prison är ett stängselsystem som håller sin form och ger ett professionellt intryck. De vertikalt och horisontellt löpande trådarna är punktsvetsade mot varandra.

Viking Prison Paneler

- Vertikal & horisontell tråd: Ø 4,0mm
- Maskstorlek: 76,2x12,7mm
- Panelbredd: 2515-3658mm (standard 2515 mm)
- Panelhöjd: 990mm-6096mm

Varje projekt konstrueras mot behov.

Huvudfördelar:

- Starkt och säkert
- Lång livslängd
- Levereras i flera höjder

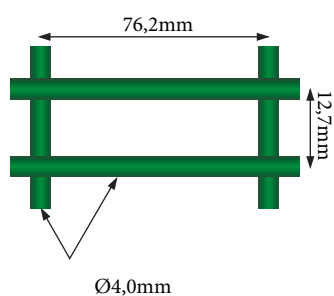



LARMAT ELSTÄNGSEL

ELSTÄNGSEL

Antalet Larmade Elstängsel växer snabbt i Sverige på grund av de goda resultat som uppnåtts.

Det är ett brett spektrum av företag som väljer denna lösning. Bilföretag, återvinningsanläggningar och energiföretag utgör en viktig del av marknaden men också infrastruktur där obehöriga kan orsaka avbrott viktiga för samhället så som vattenverk, elkraftverk mm.

Att Larmade Elstängsel så snabbt vinner terräng beror på en unik kombination av skydd som ingen annan teknik kan erbjuda.

Huvudfördelar:

- Avskräckande - De flesta människor har en naturlig respekt för elektricitet.
- Larmar tidigt - Larmet utlöser redan innan besökaren har hunnit in på området.
- Ett fysiskt hinder - Eltrådarna sitter tätt och är förspända.
- Smärtsamt - En beröring av stängseltrådarna får snabbt ovälkomna besökare på andra tankar.

Larmat Elstängsel



Larmade Grindar





FORCE GARD 4

FORCE GARD 4 Vägboom

Elegant prisvärd trafikboom. Upp till 4 meters öppningsbredd.

Forcefamiljens breda sortiment består av designrika och säkra elektromekaniska väg- och trafikbommar. Bommarna har en stark och mjuk öppna- och stäng funktion och är mycket brukslämpliga i alla miljöer. Forcebommarna fungerar för både vänster och högermontage.

Huvudfördelar:

- Driftsäker och pålitlig mekanism
- Mångsidiga elektroniska lösningar
- Strålande och hållbar kvalitet
- Praktisk och elegant design



Tekniska data:

Matningsspänning:	230 V AC
Motorspänning:	24 V AC
Effekt:	240 W
Max vridmoment:	300 Nm
Spärrbredd:	1 - 4 m
Öppningstid:	2 - 6 s
Arbetstemperatur:	-20° - +55°



FORCE GARD 8

FORCE GARD 8 Vägbom

Elegant prisvärd trafikbom. Upp till 8 meters öppningsbredd.

Forcebommarna är anpassade för Nordisk klimat och passar för 1-8 meters öppningar som enkelbom och för 3-16 meters öppningar som dubbelbom. Demex tillverkar och förprogrammera bommarna plug n' play efter kundens önskemål. Driftsättning och serviceavtal offereras på begäran.

Huvudfördelar:

- Driftsäker och pålitlig mekanism
- Mångsidiga elektroniska lösningar
- Strålande och hållbar kvalitet
- Praktisk och elegant design

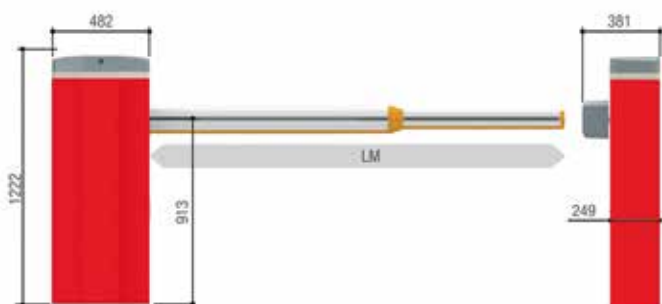

Tekniska data:

Matningsspänning:	230 V AC
Motorspänning:	24 V AC
Effekt:	300 W
Max vridmoment:	600 Nm
Spärrbredd:	2 - 8 m
Öppningstid:	4 - 8 s
Arbetstemperatur:	-20° - +55°



SPEED G2000-G3750

SPEED Vägbom

Ekonomisk & stark bom för öppningsbred 2-4meter.

De prisvärda och väl omtyckta bommarna vinner marknadens intresse på grund av flera aspekter och fördelar:

- Förträfflig och hållbar kvalitet
- Pålitlig flerfunktionell mekanism
- Säker, snabb och mångsidig manövrering
- Driftsäker och garanterad elektronik och mekanism

Huvudfördelar:

- Förträfflig och hållbar kvalitet
- Pålitlig flerfunktionell mekanism
- Säker, snabb och mångsidig manövrering
- Driftsäker och garanterad elektronik och mekanism

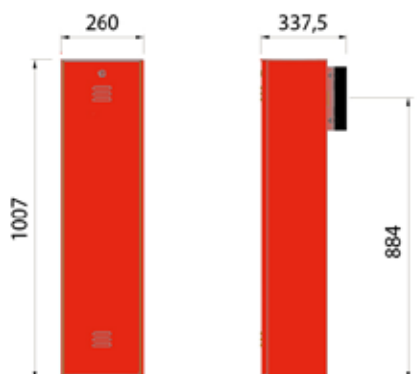

Tekniska data:

Matningsspänning:	230 V AC
Motorspänning:	24 V AC
Effekt:	300 W
Max vridmoment:	200 Nm
Spärrbredd:	1 - 4 m
Öppningstid:	2 - 6 s
Arbetstemperatur:	-20° - +55°



XL SPEED G4500-G6500

XL SPEED Vägbom

Ekonomisk & stark bom för öppningsbredd 4,5-6,5meter.

De prisvärda och väl omtyckta bommarna vinner marknadens intresse på grund av flera aspekter och fördelar:

- Förträfflig och hållbar kvalitet
- Pålitlig flerfunktionell mekanism
- Säker, snabb och mångsidig manövrering
- Driftsäker och garanterad elektronik och mekanism

Huvudfördelar:

- Driftsäker och pålitlig mekanism
- Mångsidiga elektroniska lösningar
- Strålande och hållbar kvalitet
- Praktisk och elegant design

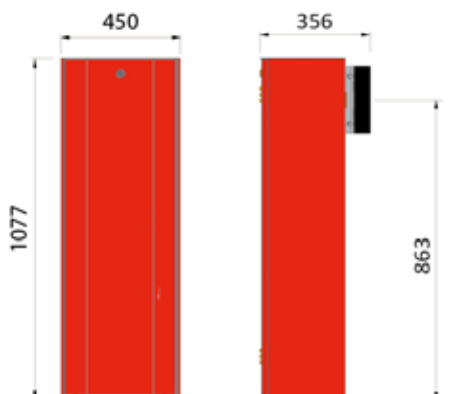

Tekniska data:

Matningsspänning:	230 V AC
Motorspänning:	24 V AC
Effekt:	300 W
Max vridmoment:	600 Nm
Spärrbredd:	4,5 - 6,5 m
Öppningstid:	4 - 8 s
Arbetstemperatur:	-20° - +55°



BOM-IT

BOM-IT Vägboom

Bom-it Manuella Vägboommar öppna som en slaggrind upp till 7 m. Dessa bommar är framtagna för att på ett snabbt och enkelt sätt kunna stänga av vägar eller infarter.

Lås

Bom-it Manuell Vägboom låses med ett hänglås som standard.

Stark konstruktion

Bom-it Manuell Vägboom är tillverkad av en stålkonstruktion med en ram och stolpar av 60x60 fyrkantprofil. Kan beställas Z-LACK pulverlackerad i standardkulören

Produktfakta:

- Längd: 4-7 m, ställbar
- Höjd: 1,0 m
- Stolpar av 60x60 fyrkantsprofiler.
- Montage: Bommens stolpar direktgjuts i schaktade hål, inget ingjutningsfundament behövs.
- Låsalternativ: Hänglås funktion

Huvudfördelar:

- Stark konstruktion
- Snabb installation
- Varmförzinkade med 20 års livslängd
- Kan beställas Z-LACK pulverlackerade

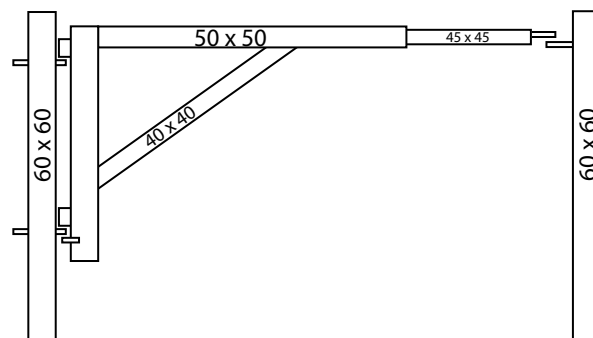



BOM-MAX

BOM-MAX Vägboom

Bom-max Manuella Vägboommar öppna som en slaggrind upp till 11 m. Dessa bommar är framtagna för att på ett snabbt och enkelt sätt kunna stänga av vägar eller infarter.

Lås

Bom-it Manuell Vägboom låses med ett hänglås som standard.

Stark konstruktion

Bom-max vägboommar är tillverkade utav en stålkonstruktion, med en överliggare av 90x90 fyrkantsprofiler och med stolpar av 150x150 / 90x90 fyrkantsprofiler.

Produktfakta:

- Längd: up till 11m
- Höjd: 1,0 m
- Överliggare av 90x90
- Stolpar av 150x150 / 90x90 fyrkantsprofiler
- Montage: Bommens stolpar direktgjuts i schaktade hål, inget ingjutningsfundament behövs
- Låsalternativ: Hänglås funktion
- Stolpalternativ: med fotplatta

Huvudfördelar:

- Stark konstruktion
- Snabb installation
- Varmförzinkade med 20 års livslängd
- Kan beställas Z-LACK pulverlackerade

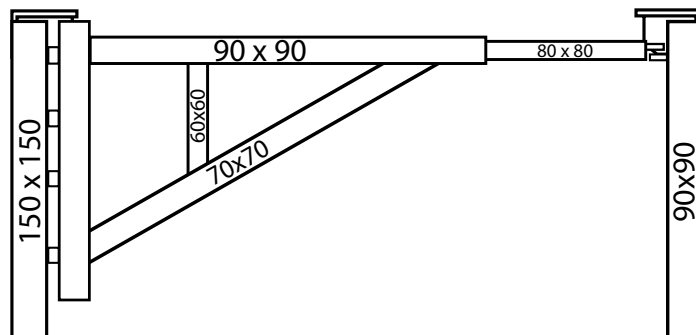



SECURE

SECURE Vægbo

Bom Secure är en robust manuell vägbo och öppnar som en slaggrind upp till 5,5 meter.

Lås

Bom-Secure Manuell Vægbo låses med ett hänglås som standard.

Stark konstruktion

Bom-it Manuell Vægbo är tillverkad av en stålkonstruktion med en ram och stolpar av 60x60 fyrkantsprofiler.

Produktfakta:

- Robust Konstruktion
- Justerbar storlek 3,5 – 5,5meter
- Varmförzinkad
- Avlyftnings skydd
- Förberedd för hänglås
- Hänglås skyddat för väder och vind
- Med reflex

Huvudfördelar:

- Stark konstruktion
- Snabb installation
- Justerbar storlek 3,5 – 5,5meter
- Varmförzinkade med 20 års livslängd
- Kan beställas Z-LACK pulverlackerade

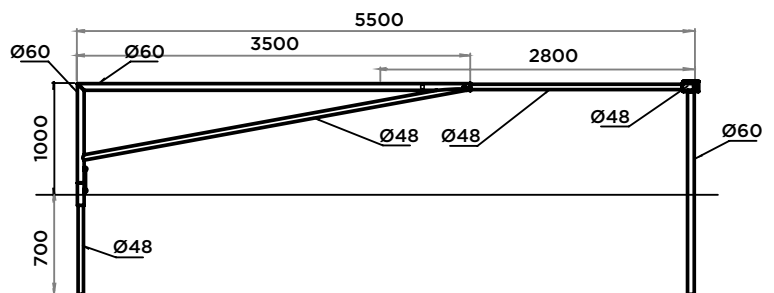



GIRAFFEN

GIRAFFEN Uppåtgående Vägbom

Giraffen är en Uppåtgående Vägbom som är manuell. Den kan stänga vägar och infarter upp till 9 m bredd. Bomröret balanseras med motvikt för lätt användning. Den är framtagen för att på ett snabbt och enkelt sätt kunna stänga av vägar eller infarter.

Röd pulverlackerad som standard. Kan även beställas lackerad i alla andra RAL kulörer mot ett tilläggskostnad.

Lås

Giraffen Uppåtgående Vägbom låses med hjälp av hänglås som standard. Kan beställas med nyckellås eller brandkårslås.

Stark konstruktion

Stativet tillverkas av en varmförzinkad, pulverlackerad stålkonstruktion och bomröret är tillverkat av en vitt pulverlackerat 102 mm aluminiumrör. En motvikt balanserar bomröret.

Bommen vrider sig på tätade och underhållsfria lager.

Huvudfördelar:

- Stark konstruktion
- Snabb installation
- Giraffen används då platsen endast är 500mm större än öppningsbredden



Hanglås , nyckellås eller brandkårslås



RÄCKE & BÅGRÄCKE

RÄCKE

Räcke och bågräcke passar alla offentliga miljöer. Staketet är perfekt som stoppräcke vid parkeringsplatser där det monteras i sikthöjd.

Vi erbjuder olika typer av räcken i stål för ett brett användningsområde, t.ex. idrottsanläggningar, parkeringsplatser.

Huvudfördelar:

- Stark konstruktion
- Snabb installation

Räcke kan levereras i alla kulörer (alltid varmförzinkat som förbehandling).
De vanligaste är paneler:

- Galvaniserad (FZV)
- Mörkgrön (MG)
- Olivgrön (OG)
- Svart (SV)





RÄCKE SMIDIG
950mm höjd
Liggare / stolpar 44mm med kula



BÅGRÄCKE
Bågräcke 1000x1000 48Ø FZV
Bågräcke 1000x2000 48Ø FZV



SEKTIONS RÄCKE
Sektionsräcke 1000x1000 48Ø FZV
Sektionsräcke 1000x2000 48Ø FZV



BÅGRÄCKE STRÄCKMETALL
Bågräcke 1000x1000 48Ø FZV
Bågräcke 1000x2000 48Ø FZV
Bågräcke 1000x3000 48Ø FZV

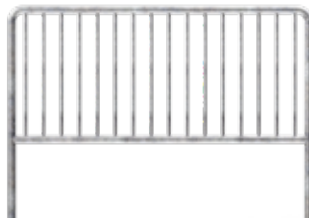

SKYDDSRÄCKE
Skyddsräcke 1000x1000 48Ø FZV
Skyddsräcke 1000x2000 48Ø FZV
Skyddsräcke 1000x3000 48Ø FZV

**KONTAKTA OSS OCH
BESTÄLL ANPASSADE
BARRIÄRER**





DEMEX GRIND-APP

DEMEX APP

Styrning av grindar har aldrig varit så enkelt!

Det är möjligt att övervaka och styra grindar på distans via din mobil, samt få larm om något händer.

Intelligensen ligger i själva styrsystemet som tar emot information från olika sensorer och detektorer. Utifrån dina unika önskemål kan vi skräddarsy lösningar för din grind.

Huvudfördelar:

- Öppna grinden med mobilen, via app.
- Få onlinestatus för grinden.
- Bjuda in användare
- Kolla rapporter och statistik.

Ladda ner
Demex App



SMIDIG ÖPPNAFUNKTION
FRÅN MOBILTELEFON



STATUS
& ÖVERVAKNING



SCHEMALÄGG
ÖPPETHÅLLANDE



TVÅNGSÖPPNING/
STÄNGNING

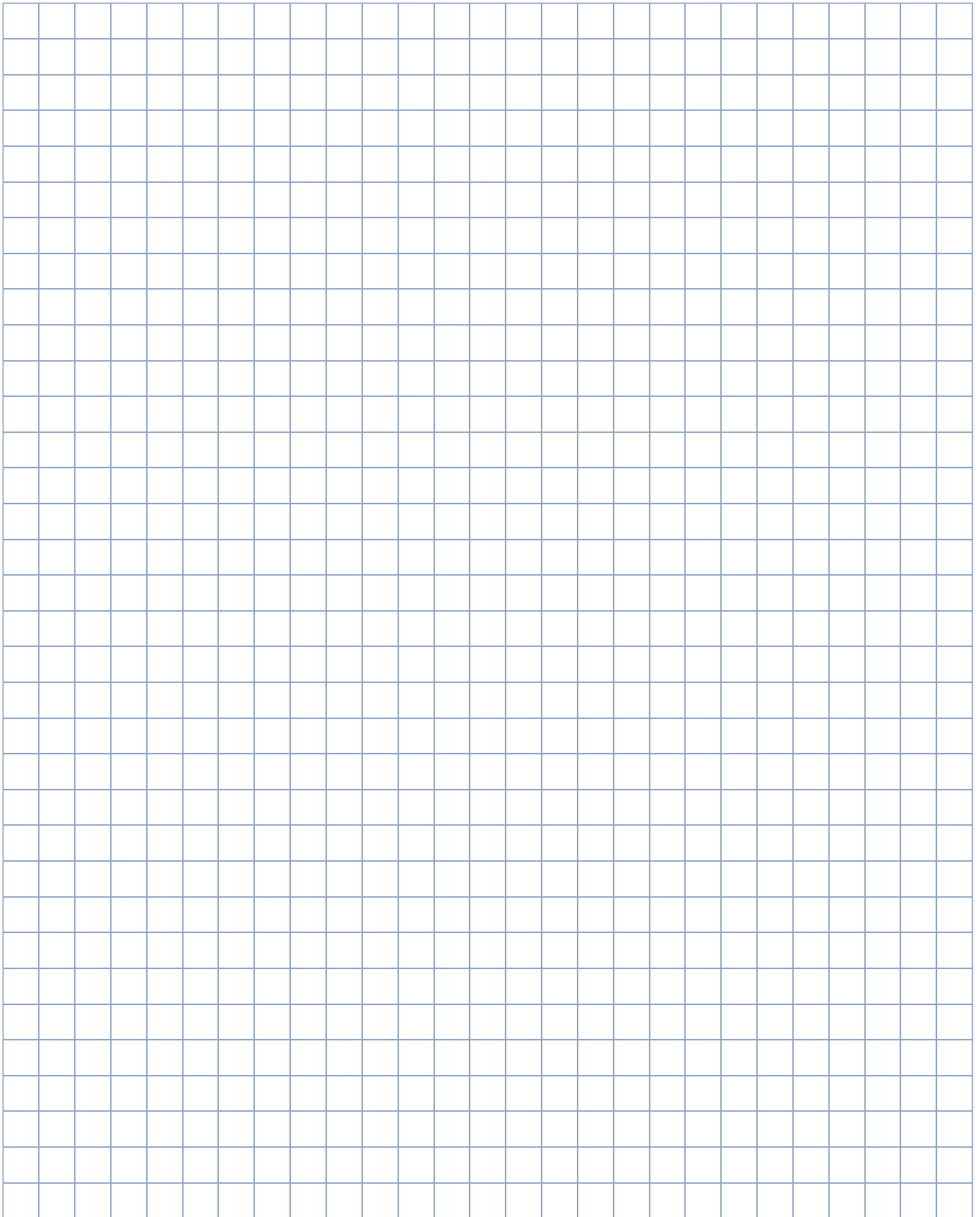

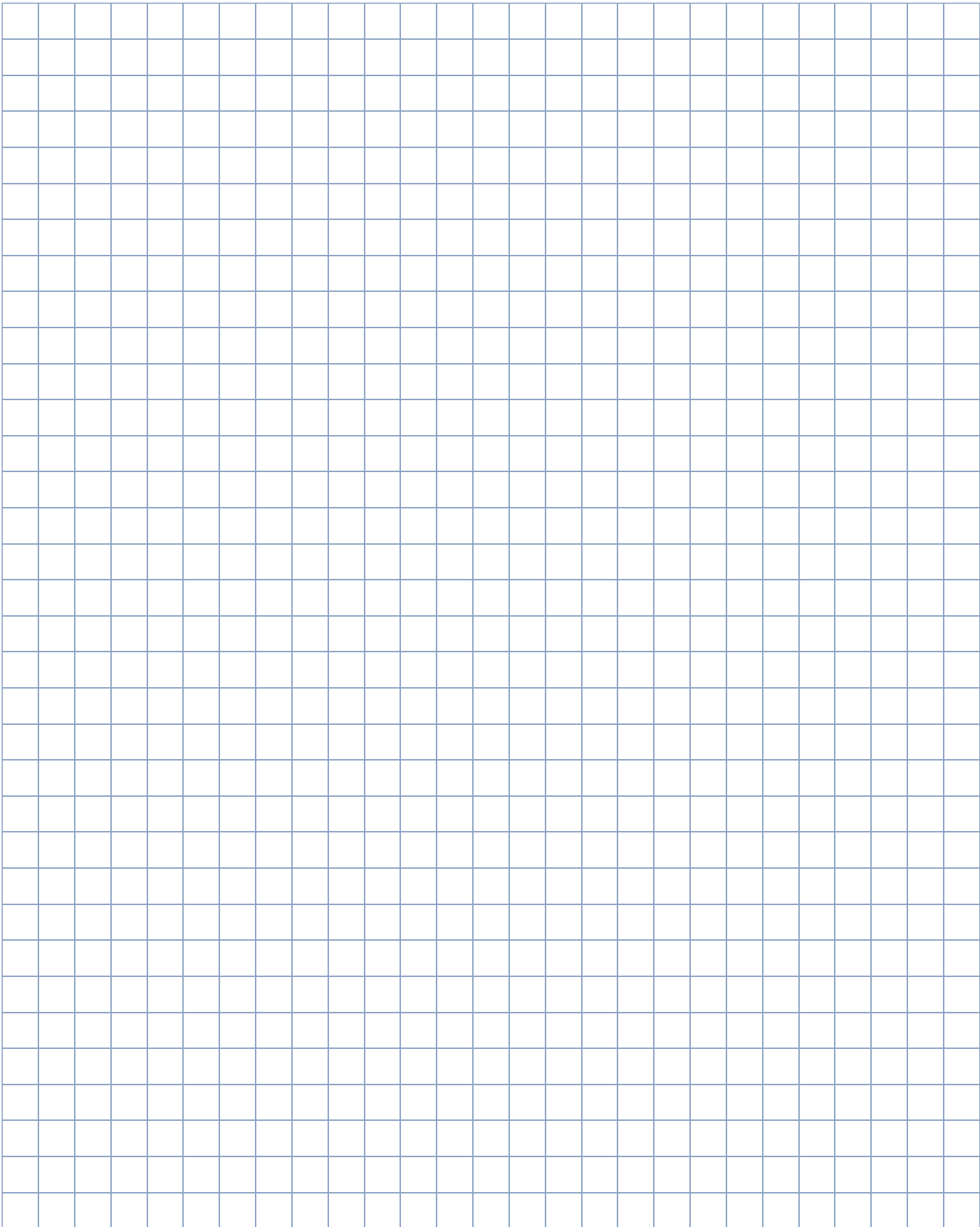



DEMEX

SÄTT GRÄNSER

KONTAKT

info@demex.se
+46 371-335 40

www.demex.se

©DEMEX AB 10.2023